

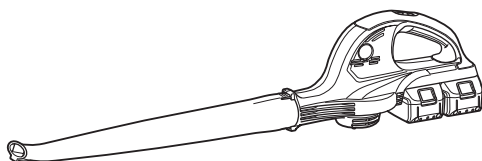

EN	Cordless Blower	INSTRUCTION MANUAL	4
SL	Brezžični puhalnik	NAVODILO ZA UPORABO	9
SQ	Fryrëse me bateri	MANUALI I PËRDORIMIT	14
BG	Акумулаторен инструмент за издухване на прах	РЪКОВОДСТВО ЗА ЕКСПЛОАТАЦИЯ	19
HR	Bežični ventilator za lišće	PRIRUČNIK S UPUTAMA	24
MK	Безжична дувалка	УПАТСТВО ЗА УПОТРЕБА	29
RO	Suflantă fără cablu	MANUAL DE INSTRUCȚIUNI	34
SR	Бежична дувалка	УПУТСТВО ЗА УПОТРЕБУ	39
RU	Акумуляторная воздуходувка	РУКОВОДСТВО ПО ЭКСПЛУАТАЦИИ	44
UK	Акумуляторна повітродувка	ІНСТРУКЦІЯ З ЕКСПЛУАТАЦІЇ	50

DUB361



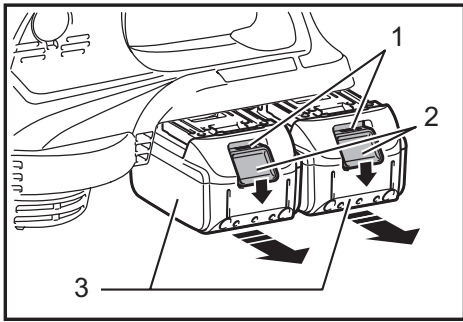

Fig.1

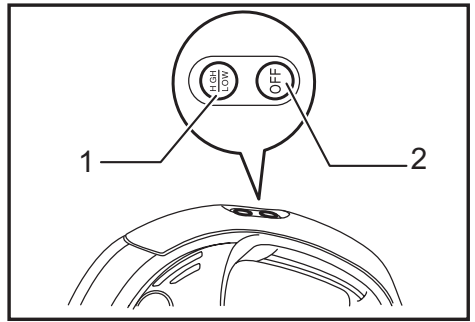

Fig.5

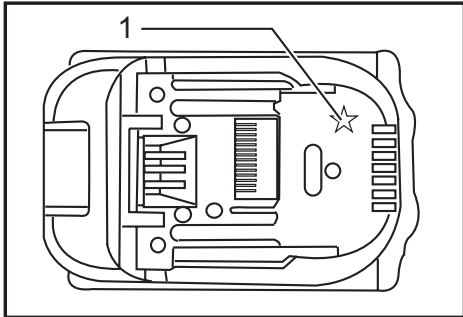

Fig.2

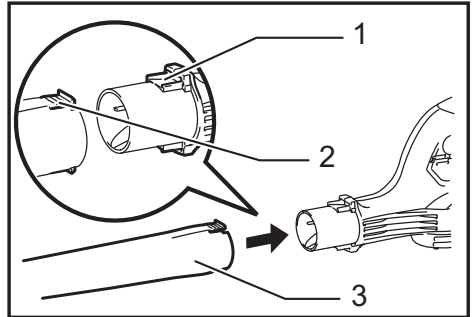

Fig.6

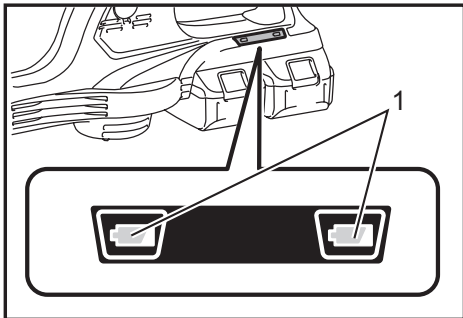

Fig.3

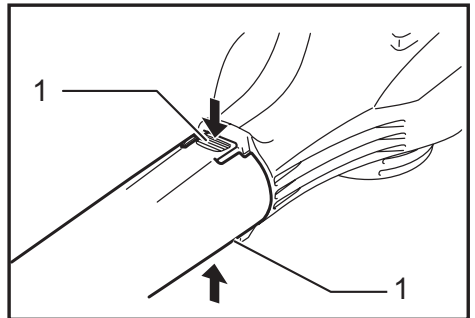

Fig.7

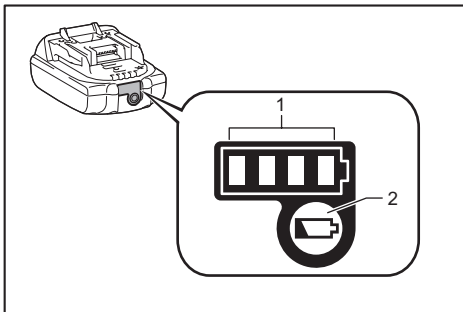

Fig.4

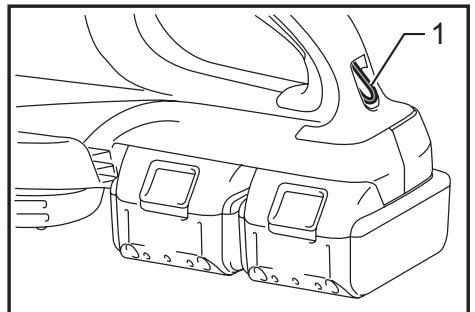

Fig.8

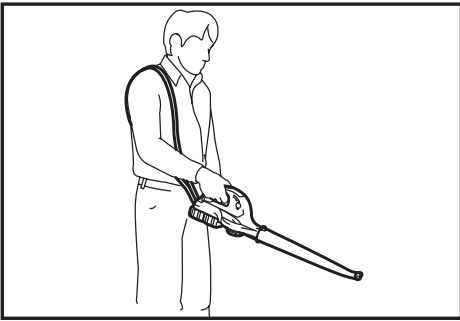

Fig.9

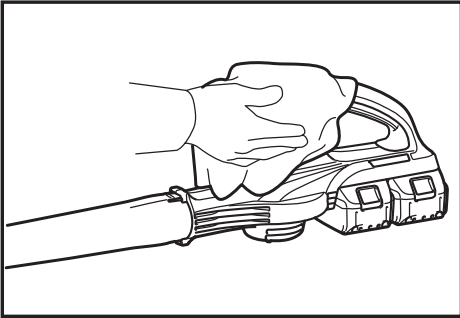

Fig.10

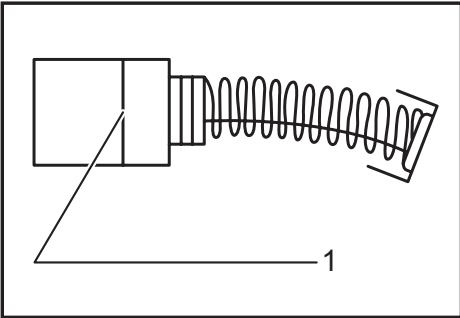

Fig.11

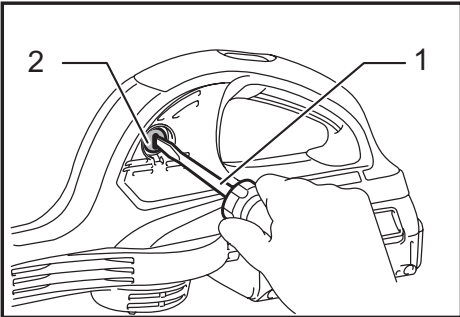

Fig.12

SPECIFICATIONS

Model		DUB361
Capacities	Air volume (HIGH)	4.4 m ³ /min
	Air volume (LOW)	2.6 m ³ /min
No load speed (min ⁻¹)	HIGH	17,000
	LOW	10,000
Overall length	(without long nozzle)	420 mm
	(with long nozzle)	905 mm
Net weight		3.1 - 3.2 kg
Battery cartridge		BL1815N, BL1820, BL1820B, BL1830, BL1840, BL1850, BL1830B, BL1840B, BL1850B, BL1860B
Rated voltage		D.C. 36 V

- Due to our continuing program of research and development, the specifications herein are subject to change without notice.
- Specifications and battery cartridge may differ from country to country.
- The weight may differ depending on the attachment(s), including the battery cartridge. The lightest and heaviest combination, according to EPTA-Procedure 01/2014, are shown in the table.

Symbols

The following show the symbols used for the equipment. Be sure that you understand their meaning before use.

	Take particular care and attention.
	Read instruction manual.
	Keep a hand away from rotating parts.
	Keep bystanders away.
	Wear eye and ear protection.
	Do not expose to moisture.
 Cd Ni-MH Li-Ion	Only for EU countries Do not dispose of electric equipment or battery pack together with household waste material! In observance of the European Directives, on Waste Electric and Electronic Equipment and Batteries and Accumulators and Waste Batteries and Accumulators and their implementation in accordance with national laws, electric equipment and batteries and battery pack(s) that have reached the end of their life must be collected separately and returned to an environmentally compatible recycling facility.

Intended use

The tool is intended for blowing dust.

Noise

The typical A-weighted noise level determined according to EN50636:

Sound pressure level (L_{pA}) : 82.3 dB(A)

Sound power level (L_{WA}) : 94.7 dB(A)

Uncertainty (K) : 1.6 dB(A)

Wear ear protection

Vibration

The vibration total value (tri-axial vector sum) determined according to EN50636:

Work mode : operation without load

Vibration emission (a_h) : 2.5 m/s² or less

Uncertainty (K) : 1.5 m/s²

NOTE: The declared vibration emission value has been measured in accordance with the standard test method and may be used for comparing one tool with another.

NOTE: The declared vibration emission value may also be used in a preliminary assessment of exposure.

WARNING: The vibration emission during actual use of the power tool can differ from the declared emission value depending on the ways in which the tool is used.

WARNING: Be sure to identify safety measures to protect the operator that are based on an estimation of exposure in the actual conditions of use (taking account of all parts of the operating cycle such as the times when the tool is switched off and when it is running idle in addition to the trigger time).

EC Declaration of Conformity

For European countries only

The EC declaration of conformity is included as Annex A to this instruction manual.

CORDLESS BLOWER SAFETY WARNINGS

Training

1. Read the instructions carefully. Be familiar with the controls and the correct use of the blower.
2. Never allow children, persons with reduced physical, sensory or mental capabilities or lack of experience and knowledge or people unfamiliar with these instructions to use the blower. Local regulations may restrict the age of the operator.
3. Electric shock could occur if used on wet surfaces. Do not expose to rain. Store indoors.
4. Keep in mind, that the operator or user is responsible for accidents or hazards occurring to other people or their property.

Preparation

5. Obtain ear protection and safety glasses. Wear them at all times while operating the blower.
6. Always wear substantial footwear and long trousers while operating the blower.
7. Do not wear loose clothing or jewellery that can be drawn into the air inlet. Keep long hair away from the air inlets.
8. To prevent dust irritation the wearing of a face mask is recommended.

Operation

9. Operate the blower in a recommended position and only on a firm, level surface.
10. Never point the nozzle at anyone in the vicinity when using the blower.
11. Never block suction inlet and/or blower outlet.
 - Do not block suction inlet or blower outlet to clean up in dusty areas.
 - Do not use the blower with a tapered nozzle smaller than the original one, such as a new nozzle obtained by attaching an extra diameter-reduced hose or smaller hose to the nozzle top end.
 - Do not use the blower to inflate balls, rubber boat or the similar.

Increased motor revolution may cause dangerous fan breakage and result in serious personal injury. Heated motor and control circuit may cause a fire.

12. Do not overreach and keep proper balance and footing at all times. Always be sure of the footing on slopes and to walk, never run.
13. Do not operate the blower on a paved or gravel surface where ejected material could cause injury.
14. Never operate the blower while people, especially children, or pets are nearby.
15. Do not operate the blower near open window, etc.
16. Operating the blower only at reasonable hours is recommended - not early in the morning or late at night when people might be disturbed.
17. Using rakes and brooms to loosen debris before blowing is recommended.
18. It is recommended to slightly dampen surfaces in dusty conditions or use mister attachment available on the market.
19. It is recommended to use the long nozzle so the air stream can work close to the ground.

20. If the blower strikes any foreign objects or should start making any unusual noise or vibration, immediately switch off the blower to stop it. Remove the battery cartridge from the blower and take the following steps before restarting and operating the blower:
 - inspect for damage,
 - when the blower is damaged, have it repaired by Makita Authorized Service Centers.
21. Switch off the blower and remove the battery cartridge and make sure that all moving parts have come to a complete stop
 - whenever you leave the blower,
 - before clearing blockages or unclogging chute,
 - before checking, cleaning or working on the blower,
 - if the blower starts to vibrate abnormally, for immediately check, or
 - after striking a foreign object to inspect the blower for damage.
22. Do not insert fingers or other objects into suction inlet or blower outlet.
23. Prevent unintentional starting. Ensure the switch is in the off-position before inserting battery pack, picking up or carrying the blower. Carrying the blower with your finger on the switch or energising the blower that has the switch on invites accidents.

Maintenance and storage

24. When the blower is stopped for servicing, inspection, or storage, or to change an accessory, shut off the power source, remove the battery cartridge from the blower and make sure that all moving parts come to a complete stop. Cool down the blower before making any inspections, adjustments, etc. Maintain the blower with care and keep it clean.
25. Store the blower in a dry place out of the reach of children.
26. Always cool down the blower before storing.
27. Keep all nuts, bolts and screws tight to be sure the blower is in safe working condition.

Battery tool use and care

28. Recharge only with the charger specified by the manufacturer. A charger that is suitable for one type of battery pack may create a risk of fire when used with another battery pack.
29. Use the blower only with specifically designated battery packs. Use of any other battery packs may create a risk of injury and fire.

SAVE THESE INSTRUCTIONS.

⚠WARNING: DO NOT let comfort or familiarity with product (gained from repeated use) replace strict adherence to safety rules for the subject product. MISUSE or failure to follow the safety rules stated in this instruction manual may cause serious personal injury.

Important safety instructions for battery cartridge

1. Before using battery cartridge, read all instructions and cautionary markings on (1) battery charger, (2) battery, and (3) product using battery.
2. Do not disassemble battery cartridge.

3. If operating time has become excessively shorter, stop operating immediately. It may result in a risk of overheating, possible burns and even an explosion.
4. If electrolyte gets into your eyes, rinse them out with clear water and seek medical attention right away. It may result in loss of your eyesight.
5. Do not short the battery cartridge:
 - (1) Do not touch the terminals with any conductive material.
 - (2) Avoid storing battery cartridge in a container with other metal objects such as nails, coins, etc.
 - (3) Do not expose battery cartridge to water or rain.

A battery short can cause a large current flow, overheating, possible burns and even a breakdown.

6. Do not store the tool and battery cartridge in locations where the temperature may reach or exceed 50 °C (122 °F).
7. Do not incinerate the battery cartridge even if it is severely damaged or is completely worn out. The battery cartridge can explode in a fire.
8. Be careful not to drop or strike battery.
9. Do not use a damaged battery.
10. The contained lithium-ion batteries are subject to the Dangerous Goods Legislation requirements. For commercial transports e.g. by third parties, forwarding agents, special requirement on packaging and labeling must be observed. For preparation of the item being shipped, consulting an expert for hazardous material is required. Please also observe possibly more detailed national regulations. Tape or mask off open contacts and pack up the battery in such a manner that it cannot move around in the packaging.
11. Follow your local regulations relating to disposal of battery.

SAVE THESE INSTRUCTIONS.

CAUTION: Only use genuine Makita batteries. Use of non-genuine Makita batteries, or batteries that have been altered, may result in the battery bursting causing fires, personal injury and damage. It will also void the Makita warranty for the Makita tool and charger.

Tips for maintaining maximum battery life

1. Charge the battery cartridge before completely discharged. Always stop tool operation and charge the battery cartridge when you notice less tool power.
2. Never recharge a fully charged battery cartridge. Overcharging shortens the battery service life.
3. Charge the battery cartridge with room temperature at 10 °C - 40 °C (50 °F - 104 °F). Let a hot battery cartridge cool down before charging it.
4. Charge the battery cartridge if you do not use it for a long period (more than six months).

FUNCTIONAL DESCRIPTION

CAUTION:

- Always be sure that the tool is switched off and the battery cartridge is removed before adjusting or checking function on the tool.

Installing or removing battery cartridge

► Fig.1: 1. Red indicator 2. Button 3. Battery cartridge

CAUTION:

- Always switch off the tool before installing or removing of the battery cartridge.
- **Hold the tool and the battery cartridge firmly when installing or removing battery cartridge.** Failure to hold the tool and the battery cartridge firmly may cause them to slip off your hands and result in damage to the tool and battery cartridge and a personal injury.

To remove the battery cartridge, slide it from the tool while sliding the button on the front of the cartridge. To install the battery cartridge, align the tongue on the battery cartridge with the groove in the housing and slip it into place. Insert it all the way until it locks in place with a little click. If you can see the red indicator on the upper side of the button, it is not locked completely.

CAUTION:

- Always install the battery cartridge fully until the red indicator cannot be seen. If not, it may accidentally fall out of the tool, causing injury to you or someone around you.
- Do not install the battery cartridge forcibly. If the cartridge does not slide in easily, it is not being inserted correctly.

NOTE:

- The tool does not work with only one battery cartridge.

Tool / battery protection system

The tool is equipped with a tool/battery protection system. This system automatically cuts off power to the motor to extend tool and battery life.

The tool will automatically stop during operation if the tool or battery are placed under one of the following conditions. In some conditions, the indicators light up.

Overload protection

When the tool is operated in a manner that causes it to draw an abnormally high current, the tool automatically stops without any indication. In this situation, turn the tool off and stop the application that caused the tool to become overloaded. Then turn the tool on to restart.

Overheat protection for battery

When the battery is overheated, the tool stops automatically without any indication. The tool does not start even if pressing the switch button. In this situation, let the battery cool before turning the tool on again.

NOTE: The battery overheat protection works only with a battery cartridge with a star marking.

► **Fig.2:** 1. Star marking

Overdischarge protection

► **Fig.3:** 1. Battery indicator

























When the remaining battery capacity gets low, the battery indicator blinks on the applicable battery side. By further use, the tool stops and the battery indicator lights up about 10 seconds. In this situation, charge the battery cartridge.

Indicating the remaining battery capacity

Only for battery cartridges with the indicator

► **Fig.4:** 1. Indicator lamps 2. Check button

Press the check button on the battery cartridge to indicate the remaining battery capacity. The indicator lamps light up for few seconds.

Indicator lamps			Remaining capacity
Lighted	Off	Blinking	
			75% to 100%
			
			50% to 75%
			25% to 50%
			0% to 25%
			Charge the battery.
			The battery may have malfunctioned.
			

NOTE: Depending on the conditions of use and the ambient temperature, the indication may differ slightly from the actual capacity.

Switch action

► **Fig.5:** 1. HIGH/LOW button 2. OFF button

To start the tool, simply press the "HIGH/LOW" button. To switch off, press the "OFF" button. To change the tool speed, press the "HIGH/LOW" button. The first press on this button is for high speed and the second press for low speed and then each press on this button repeats the high/low speed cycle alternatively.

ASSEMBLY

⚠ CAUTION:

- Always be sure that the tool is switched off and the battery cartridge is removed before carrying out any work on the tool.

Installing or removing the long nozzle

► **Fig.6:** 1. Hook 2. Button 3. Long nozzle

To install the long nozzle, push in onto the blower outlet of the tool all the way.

► **Fig.7:** 1. Button

To remove the long nozzle, press its both buttons and with the buttons being pressed pull it out.

Installing the shoulder strap

► **Fig.8:** 1. Hanger

Pull the hanger out of the tool.

Hook the shoulder strap onto the hanger of the tool. Before use, adjust the length of strap so that it is easy to work with it.

OPERATION

Blowing

► **Fig.9**

Hold the blower firmly with a hand and perform the blowing operation by moving it around slowly.

When blowing around a building, a big stone or a vehicle, direct the nozzle away from them.

When performing an operation in corner, start from the corner and then move to wide area.

MAINTENANCE

⚠ CAUTION:

- Always be sure that the tool is switched off and the battery cartridge is removed before attempting to perform inspection or maintenance.
- Never use gasoline, benzine, thinner, alcohol or the like. Discoloration, deformation or cracks may result.

Cleaning

► **Fig.10**

From time to time, wipe off the outside of the tool using a cloth dampened in soapy water.

Replacing carbon brushes

► Fig.11: 1. Limit mark

Remove and check the carbon brushes regularly. Replace when they wear down to the limit mark. Keep the carbon brushes clean and free to slip in the holders. Both carbon brushes should be replaced at the same time. Use only identical carbon brushes.

► Fig.12: 1. Screwdriver 2. Brush holder cap

Use a screwdriver to remove the brush holder caps. Take out the worn carbon brushes, insert the new ones and secure the brush holder caps. To maintain product SAFETY and RELIABILITY, repairs, any other maintenance or adjustment should be performed by Makita Authorized Service Centers, always using Makita replacement parts.

OPTIONAL ACCESSORIES

⚠ CAUTION:

- These accessories or attachments are recommended for use with your Makita tool specified in this manual. The use of any other accessories or attachments might present a risk of injury to persons. Only use accessory or attachment for its stated purpose.

If you need any assistance for more details regarding these accessories, ask your local Makita Service Center.

- Makita genuine battery and charger

NOTE:

- Some items in the list may be included in the tool package as standard accessories. They may differ from country to country.





TEHNIČNI PODATKI

Model		DUB361
Zmogljivosti	Volumen zraka (VISOKO)	4,4 m ³ /min
	Volumen zraka (NIZKO)	2,6 m ³ /min
Hitrost brez obremenitve (min ⁻¹)	Visoko	17.000
	Nizko	10.000
Celotna dolžina	(brez dolge šobe)	420 mm
	(z dolgo šobo)	905 mm
Neto teža		3,1 – 3,2 kg
Baterijski vložek		BL1815N, BL1820, BL1820B, BL1830, BL1840, BL1850, BL1830B, BL1840B, BL1850B, BL1860B
Nazivna napetost		D.C. 36 V

- Ker nenehno opravljamo raziskave in razvijamo svoje izdelke, se lahko tehnični podatki v tem dokumentu spremenijo brez obvestila.
- Tehnični podatki in baterijski vložki se lahko razlikujejo glede na državo uporabe izdelka.
- Teža se lahko razlikuje glede na priključke, vključno z akumulatorsko baterijo. Najlažja in najtežja kombinacija v skladu s postopkom EPTA 01/2014 sta prikazani v preglednici.

Simboli

Naslednji simboli se uporabljajo v povezavi s strojem. Pred uporabo izdelka se obvezno seznanite z njihovim pomenom.

	Potrebna je posebna pozornost in previdnost.
	Preberite navodila za uporabo.
	Ne približujte rok vrtečim se delom.
	Ne dovolite osebam, da se približajo.
	Nosite zaščito za oči in sluh.
	Ne izpostavljajte vlagi.
 Cd Ni-MH Li-Ion	Samo za države EU Električnega orodja in akumulatorske baterije ne odlagajte skupaj z gospodinjstvi odpadki! V skladu z evropskimi direktivami o odpadni električni in elektronski opremi, baterijah in akumulatorjih, odpadnih baterijah in akumulatorjih ter upoštevanjem njihovih določil v skladu z državno zakonodajo je treba električno opremo, baterije in akumulatorje, katerih življenjska doba je pretekla, zbirati ločeno in jih dostaviti v ustrezen obrat za recikliranje, ki deluje skladno z okoljevarstvenimi zahtevami.

Namenska uporaba

Orodje je namenjeno za odpihovanje prahu.

Hrup

Tipični, z A ocenjeni vrednosti hrupa glede na EN50636:

Raven zvočnega tlaka (L_{pA}): 82,3 dB (A)

Raven zvočne moči (L_{WA}): 94,7 dB (A)

Odstopanje (K): 1,6 dB (A)

Uporabljajte zaščito za sluh

Vibracije

Skupne vrednosti vibracij (vektorska vsota treh osi) po EN50636:

Delovni način: delo brez obremenitve

Oddajanje tresljajev (a_{h}): 2,5 m/s² ali manj

Odstopanje (K): 1,5 m/s²

OPOMBA: Navedena vrednost oddajanja vibracij je bila izmerjena v skladu s standardnimi metodami testiranja in se lahko uporablja za primerjavo orodij.

OPOMBA: Navedena vrednost oddajanja vibracij se lahko uporablja tudi pri predhodni oceni izpostavljenosti.

⚠ OPOZORILO: Oddajanje vibracij med dejansko uporabo električnega orodja se lahko razlikuje od navedene vrednosti oddajanja, odvisno od načina uporabe orodja.

⚠ OPOZORILO: Upravljevalec mora za lastno zaščito poznati varnostne ukrepe, ki temeljijo na oceni izpostavljenosti v dejanskih pogojih uporabe (upoštevajoč celoten delovni proces v trenutkih, ko je orodje izključeno in ko deluje v prostem teku z dodatkom časa sprožitve).

Izjava o skladnosti ES

Samo za evropske države

Izjava ES o skladnosti je vključena v dodatku A, ki je priložen tem navodilom za uporabo.

VARNOSTNA OPOZORILA PRI UPORABI BREŽIČNEGA PUHALNIKA

Usposabljanje

1. Pozorno preberite navodila. Seznanite se s funkcijami za upravljanje in pravilno uporabo puhalnika.
2. Nikoli ne dovolite uporabe orodja otrokom, osebam z zmanjšanimi fizičnimi, čutilnimi ali psihičnimi sposobnostmi ter s pomanjkanjem izkušenj in znanja ter osebam, ki niso seznanjene s temi navodili za uporabo puhalnika. Lokalni predpisi morda omejujejo starost uporabnika naprave.
3. Pri uporabi na mokrih površinah lahko pride do električnega udara. Ne izpostavljajte dežju. Hranite v notranjih prostorih.
4. Upošteвайте, da je upravljavec ali uporabnik odgovoren za nesreče ali nevarnosti, ki se zgodijo drugim ljudem ali njihovi lastnini.

Priprava

5. Uporabite zaščito za ušesa in varnostna očala. Med uporabo puhalnika jih nosite ves čas.
6. Pri delu s puhalnikom vedno nosite kakovostno obutev in dolge hlače.
7. Ne nosite ohlapnih oblačil ali nakita, ki bi jih lahko potegnili in dovod zraka. Z dolgimi lasmi se ne zadržujte v bližini dovodov zraka.
8. Da preprečite draženje zaradi prahu, priporočamo, da nosite obrazno masko.

Delovanje

9. Puhalnik uporabljajte v priporočenem položaju in samo na trdni, ravni podlagi.
10. **Med uporabo puhalnika nikoli ne usmerjajte šobe v bližnje osebe.**
11. **Nikoli ne smete zamašiti sesalnega vhoda in/ali izhoda puhalnika.**
 - Ne zamašite sesalnega vhoda ali izhoda puhalnika za čiščenje v prašnih območjih.
 - Ne uporabljajte puhalnika s stožčasto šobo, ki je manjša od originalne, kot je npr. nova šoba, ki ste jo dobili s priključitvijo gibke cevi z dodatno zmanjšanim premerom ali manjše cevi na vrh šobe.
 - Puhalnika ne uporabljajte za napihovanje žog, gumijastih čolnov ali podobnega.

Povišani vrtljaji motorja lahko povzročijo nevaren zlom ventilatorja, posledica pa so hude telesne poškodbe. Segret motor in krmilni tokokrog lahko povzročita požar.
12. Ne segajte predaleč z orodjem in stalno ohranjajte ravnotežje. Na nagnjenih površinah morate vedno biti pozorni, da stojite trdno na tleh. Med uporabo orodja ne tecite, temveč hodite.
13. Puhalnika ne uporabljajte na tlakovanih in prodnatih površinah, saj vas razrahljani delci lahko poškodujejo.
14. Nikoli ne uporabljajte puhalnika v bližini ljudi, še posebej otrok, ali hišnih ljubljenčkov.
15. Ne uporabljajte puhalnika v bližini odprtih oken itn.

16. Priporočena je uporaba puhalnika ob razumnih urah - ne zgodaj zjutraj ali pozno ponoči, ko bi lahko motili ljudi.
 17. Pred puhanjem je priporočena uporaba grabelj in metel za odstranjevanje ostankov.
 18. Priporočamo, da v prašnih okoljih rahlo navlažite površine ali uporabite priključek za razprševanje meglice, ki je na voljo na tržišču.
 19. Priporočena je uporaba dolge šobe, tako da lahko tok zraka deluje čisto pri tleh.
 20. Puhalnik nemudoma izklopite, če med uporabo naletite na tuje in če se pojavi nenavaden zvok ali tresenje. Pred ponovnim zagonom in uporabo puhalnika odstranite akumulatorsko baterijo in sledite naslednjim korakom:
 - preverite, ali je puhalnik morda poškodovan,
 - če je puhalnik poškodovan, se obrnite na pooblaščen servisni center Makita.
 21. Izklopite puhalnik, odstranite akumulatorsko baterijo in se prepričajte, da so vsi premični deli popolnoma pri miru
 - kadar pustite puhalnik nenadzorovan,
 - preden odpravite ovire ali očistite korito,
 - pred pregledom, čiščenjem ali delom na puhalniku,
 - če se začne puhalnik neobičajno tresti (takoj preglejte) ali
 - po trčenju ob tuje, da preverite, ali se puhalnik ni poškodoval.
 22. V sesalni vhod ali izhod puhalnika ne vtikajte prstov ali drugih predmetov.
 23. Preprečite nenameren zagon. Pazite, da je stikalo v izklopljenem položaju, preden vstavite akumulatorsko baterijo, dvignite puhalnik ali ga prenašate. Prenašanje puhalnika s prsti na stikalu ali aktivacija puhalnika, ki ima vklopljeno stikalo, lahko povzroči nesreče.
- ## Vzdrževanje in shranjevanje
24. Kadar puhalnik ustavite zaradi servisiranja, pregleda, shranjevanja ali menjave dodatka, izklopite vir električnega napajanja, odstranite akumulatorsko baterijo in se prepričajte, da so vsi premični deli popolnoma pri miru. Pred pregledom in prilagoditvami naj se puhalnik ohladi. Pazljivo ga vzdržujte in skrbite, da je vedno čist.
 25. Hranite ga na suhem mestu in izven dosega otrok.
 26. Puhalnik naj se pred shranjevanjem vedno ohladi.
 27. Vse matice, čepi in vijaki naj bodo trdno priti, da zagotovite varno delovanje puhalnika.
- ## Uporaba in nega akumulatorskega orodja
28. Ponovno napolnite le s polnilnikom, ki ga je določil proizvajalec. Polnilnik, ki je primeren za eno vrsto akumulatorskih baterij, lahko povzroči nevarnost požara, če ga uporabljate z drugimi akumulatorskimi baterijami.
 29. Puhalnik uporabljajte le s posebej oblikovanimi akumulatorskimi baterijami. Uporaba drugih akumulatorskih baterij lahko povzroči nevarnost telesnih poškodb in požara.

SHRANITE TA NAVODILA.

⚠ OPOZORILO: NE dopustite si, da bi zaradi udobnejšega dela ali poznavanja izdelka (pridobljenega z večkratno uporabo) opustili striktno upoštevanje varnostnih pravil pri uporabi stroja. **ZLORABA** ali neupoštevanje varnostnih pravil v teh navodilih za uporabo lahko povzroči hude telesne poškodbe.

Pomembna varnostna navodila za akumulatorsko baterijo

1. Pred uporabo baterijskega vložka preberite vsa navodila in opozorilne oznake na (1) polnilniku akumulatorja, (2) akumulatorju in (3) izdelku, ki uporabljate akumulator.
2. Ne razstavljajte baterijskega vložka.
3. Če se je čas delovanja občutno skrajšal, takoj prenehajte uporabljati orodje. V nasprotnem primeru lahko pride do pregretja, morebitnih opeklin in celo eksplozije.
4. Če pride elektrolit v stik z očmi, jih sperite s čisto vodo in takoj poiščite zdravniško pomoč. Posledica je lahko izguba vida.
5. Ne povzročite kratkega stika baterijskega vložka:
 - (1) Ne dotikajte se priključkov s kakršnim koli prevodnim materialom.
 - (2) Izogibajte se shranjevanju baterijskega vložka v vsebniku z drugimi kovinskimi predmeti kot so žebli, kovanci itn.
 - (3) Ne izpostavljajte baterijskega vložka vodi ali dežju.Kratek stik akumulatorja lahko povzroči velik električni tok, pregrevanje, morebitne opekline in celo okvaro.
6. Ne shranjujte orodja in baterijskega vložka na mestih, kjer lahko temperatura doseže ali preseže 50 °C.
7. Ne sežigajte baterijskega vložka, tudi če je hudo poškodovan ali v celoti izprazen. Baterijski vložek lahko v ognju eksplodira.
8. Poskrbite, da akumulator ne bo izpostavljen padcem ali udarcem.
9. Ne uporabljajte poškodovanih akumulatorjev.
10. Priložene litij-ionske baterije ustrezajo zahtevam zakonodaje v zvezi z nevarnim blagom. Za komercialne prevoze, npr. tiste, ki jih opravljajo tretje stranke in carinski posredniki, je treba upoštevati posebne zahteve v zvezi z embalažo in označevanjem.

Med postopkom priprave na odpremo izdelka se je treba posvetovati s strokovnjakom za nevarne snovi. Pri tem upoštevajte tudi podrobnejše nacionalne predpise.

Odrpte stike oblepite z lepilnim trakom ali jih drugače zaščitite, baterijo pa zapakirajte tako, da se v embalaži ne more premikati.
11. Upoštevajte lokalne uredbe glede odlaganja akumulatorja.

SHRANITE TA NAVODILA.

⚠ POZOR: Uporabljajte le originalne baterije Makita. Če uporabljate neoriginalne baterije Makita ali baterije, ki so bile spremenjene, lahko pride do eksplozije baterije in posledično do požara, telesnih poškodb ali materialne škode. S takšno uporabo boste tudi razveljavili garancijo Makita za orodje in polnilnik Makita.

Nasveti za ohranjanje največje zmogljivosti akumulatorja

1. Napolnite baterijski vložek, preden se v celoti izprazni. Ko opazite, da ima orodje manjšo moč, vedno ustavite delovanje orodja in napolnite baterijski vložek.
2. Nikoli znova ne polnite popolnoma napolnjenega baterijskega vložka. Prenapolnjenje skrajša življenjsko dobo akumulatorja.
3. Baterijski vložek s sobno temperaturo polnite pri temperaturi okolja od 10 °C do 40 °C. Počakajte, da se vroč baterijski vložek pred polnjenjem ohladi.
4. Če baterijskega vložka ne uporabljate dalj časa (več kot 6 mesecev), ga napolnite.

OPIS DELOVANJA

⚠️ POZOR:

- Pred vsako nastavitvijo ali pregledom delovanja orodja se prepričajte, da je le to izključeno in da je akumulatorska baterija odstranjena.

Nameščanje ali odstranjevanje akumulatorske baterije

- **SI.1:** 1. Rdeči indikator 2. Gumb 3. Baterijski vložek

⚠️ POZOR:

- Vedno izklopite orodje, preden namestite ali odstranite akumulatorsko baterijo.
- **Kadar nameščate ali odstranjujete akumulatorsko baterijo, trdno držite orodje in akumulatorsko baterijo.** Če orodja in akumulatorske baterije ne držite trdno, se lahko zgodi, da vam zdrsneta iz rok, posledica pa je poškodba orodja in akumulatorske baterije ter telesna poškodba.

Za odstranitev akumulatorske baterije iz orodja jo premaknite iz orodja, ob tem pa premaknite gumb na sprednji strani akumulatorske baterije. Pri vstavljanju akumulatorske baterije poravnajte jeziček na akumulatorski bateriji z utorom na ohišju in ga potisnite v ležišče. Akumulatorsko baterijo vstavite do konca, da se razločno zaskoči. Če vidite rdeči indikator na zgornji strani gumba, ta ni popolnoma zaklenjen.

⚠️ POZOR:

- Vedno namestite akumulatorsko baterijo, tako da rdeči indikator ni več viden. Če tega ne upoštevate, lahko akumulator nepričakovano izpade iz orodja in poškoduje vas ali osebe v neposredni bližini.
- Ne nameščajte akumulatorske baterije s silo. Če se akumulatorska baterija ne zaskoči zlahka, ni pravilno vstavljena.

OPOMBA:

- Orodje ne deluje samo z eno akumulatorsko baterijo.

Zaščitni sistem orodja/akumulatorja

Orodje je opremljeno z zaščitnim sistemom orodja/akumulatorja. Sistem samodejno prekine napajanje orodja, da se podaljša življenjska doba orodja in akumulatorja. Orodje se bo samodejno zaustavilo med delovanjem, če sta orodje ali akumulator zamenjana pod naslednjimi pogoji. V nekaterih primerih svetijo indikatorji.

Varovalo pred preobremenitvijo

Kadar orodje uporabljate na način, ki povzroča uporabo neobičajno visokega toka, se orodje samodejno ustavi brez kakršnih koli znakov. V takem primeru izklopite orodje in ga prenehajte uporabljati na način, zaradi katerega je prišlo do preobremenitve orodja. Nato vklopite orodje za ponovni zagon.

Zaščita akumulatorja pred pregrevanjem

Če se akumulator pregreje, se orodje samodejno ustavi brez kakršnih koli znakov. Orodja ne boste mogli zagnati, tudi če pritisnete preklopni gumb. V tem primeru pustite, da se akumulator ohladi, preden orodje znova vklopite.

OPOMBA: Zaščita pred pregrevanjem akumulatorja deluje samo pri akumulatorskih baterijah z oznako zvezdice.

- **SI.2:** 1. Oznaka z zvezdico

Varovalo pred prekomerno izpraznitvijo

- **SI.3:** 1. Indikator napoljenosti akumulatorja





















Kadar je napoljenost akumulatorja nizka, začne utripati indikator napoljenosti na strani uporabnega akumulatorja. Če nadaljujete uporabo, se orodje ustavi in indikator napoljenosti akumulatorja sveti pribl. 10 sekund. V tem primeru napolnite akumulatorsko baterijo.

Prikazuje preostalo raven napoljenosti akumulatorja

Samo za akumulatorske baterije z indikatorjem

- **SI.4:** 1. Indikatorske lučke 2. Gumb za preverjanje

Pritisnite gumb za preverjanje na baterijskem vložku, da preverite raven napoljenosti akumulatorja. Indikatorske lučke na kratko zasvetijo.

Indikatorske lučke			Prikaz preostale ravni napoljenosti
 Sveti	 Ne sveti	 Utripa	
			od 75 % do 100 %
			od 50 % do 75 %
			od 25 % do 50 %
			od 0 % do 25 %
			Napolnite akumulator.
			Akumulator je morda okvarjen.

OPOMBA: Odvisno od pogojev uporabe in okoljske temperature se označba lahko nekoliko razlikuje od dejanske napoljenosti.

Delovanje stikala

- **SI.5:** 1. Gumb HIGH/LOW 2. Gumb OFF

Za zagon orodja enostavno pritisnite gumb „HIGH/LOW“ (VISOKO/NIZKO). Za izklop pritisnite gumb „OFF“ (IZKLOP). Za spremembo hitrosti orodja pritisnite gumb „HIGH/LOW“ (VISOKO/NIZKO). Prvi pritisk na ta gumb pomeni visoko hitrost, drugi pa nizko hitrost, nato pa vsak pritisk na gumb izmenično ponavlja cikel visoke/nizke hitrosti.

MONTAŽA

⚠️ POZOR:

- Pred vsako izvedbo dela na orodju se prepričajte, da je le to izključeno in da je akumulatorska baterija odstranjena.

Namestitvev ali odstranitev dolge šobe

- **SI.6:** 1. Kljuka 2. Gumb 3. Dolga šoba

Za namestitvev dolge šobe, le-to potisnite na izhod puhalnika do konca.

- **SI.7:** 1. Gumb

Za odstranitev dolge šobe pritisnite oba gumba in ju zadržite ter izvlecite šobo.

Namestitvev ramenskega jermena

- **SI.8:** 1. Obešalo

Povlecite obešalo iz orodja.

Obesite ramenski jermen na obešalo orodja.

Pred uporabo prilagodite dolžino jermena, da si olajšate delo.

DELOVANJE

Pihanje

- **SI.9**

Trdno držite puhalnik z roko in izvajajte puhanje, tako da ga počasi premikate sem in tja.

Kadar puhate okrog zgradb, velikih kamnov ali vozil, usmerite šobo stran.

Kadar puhate na vogalu, začnite pri vogalu in se nato premaknite na širše območje.

VZDRŽEVANJE

⚠️ POZOR:

- Preden se lotite pregledovanja ali vzdrževanja orodja, se vedno prepričajte, da je orodje izključeno in akumulatorska baterija odstranjena.
- Nikoli ne uporabljajte bencina, razredčila, alkohola ali podobnega. V tem primeru se orodje lahko razbarva, deformira, lahko pa tudi nastanejo razpoke.

Čiščenje

- **SI.10**

Občasno obrišite zunanost orodja z uporabo krpe, namočene v milnico.

Menjava oglenih krtačk

- **SI.11:** 1. Meja obrabljenosti

Ogleni krtački odstranjujte in preverjajte redno. Ko sta obrabljeni do meje obrabljenosti, ju zamenjajte. Ogleni krtački morata biti čisti, da bosta lahko neovirano zadržnili v držali. Zamenjajte obe ogleni krtački naenkrat. Uporabljajte le enaki ogleni krtački.

- **SI.12:** 1. Izvijač 2. Pokrov krtaček

Z izvijačem odstranite pokrova krtačk. Izvlecite izrabljeni ogleni krtački, namestite novi in privijte oba pokrova krtačk.

VARNO in **ZANESLJIVO** delovanje tega izdelka bo zagotovljeno le, če boste popravila, vzdrževanje in nastavitve prepustili pooblaščenemu servisu za orodja Makita, ki vgrajuje izključno originalne nadomestne dele.

DODATNI PRIBOR

⚠️ POZOR:

- Ta dodatni pribor ali pripomočki so predvideni za uporabo z orodjem Makita, ki je opisano v teh navodilih za uporabo. Pri uporabi drugega pribora ali pripomočkov obstaja nevarnost telesnih poškodb. Dodatni pribor ali pripomočke uporabljajte samo za navedeni namen.

Za več informacij o dodatnem priboru in opremi se obrnite na najbližji pooblaščen Makita servis.

- Originalna akumulator in polnilnik Makita

OPOMBA:

- Nekateri predmeti na seznamu so lahko priloženi orodju kot standardni pribor. Lahko se razlikuje od države do države.







SPECIFIKIMET

Modeli	DUB361	
Kapacitetet	Vëllimi i ajrit (I LARTË)	4,4 m ³ /min
	Vëllimi i ajrit (I ULËT)	2,6 m ³ /min
Shpejtësia pa ngarkesë (min ⁻¹)	I lartë	17 000
	I ulët	10 000
Gjatësia e përgjithshme	(pa hundëzën e gjatë)	420 mm
	(me hundëzën e gjatë)	905 mm
Pesha neto	3,1 - 3,2 kg	
Kutia e baterisë	BL1815N, BL1820, BL1820B, BL1830, BL1840, BL1850, BL1830B, BL1840B, BL1850B, BL1860B	
Tensioni nominal	DC 36 V	

- Për shkak të programit tonë të vazhdueshëm të kërkim-zhvillimit, specifikimet që jepen këtu mund të ndryshojnë pa dhënë njoftim.
- Specifikimet dhe kutia e baterisë mund të ndryshojnë sipas shtetit.
- Pesha mund të ndryshojë në varësi të aksesorit(ëve), përfshirë kutinë e baterisë. Kombinimi më i lehtë dhe më i rëndë, sipas Procedurës EPTA 01/2014, tregohet në tabelë.

Simbolet

Pjesët në vazhdim tregojnë simbolet e përdorura për pajisjen. Sigurohuni që merrni vesh kuptimin e tyre përpara përdorimit.

	Tregoni kujdes dhe vëmendje të veçantë.
	Lexoni manualin e përdorimit.
	Mbajini duart larg nga pjesët rrotulluese.
	Mbajini njerëzit e tjerë larg.
	Mbani mbrojtje për sytë dhe veshët.
	Mos e ekspozoni ndaj lagështirës.
	Vetëm për vendet e BE-së Mos i hidhni pajisjet elektrike ose paketën e baterisë së bashku me mbeturinat e shtëpisë! Në përputhje me Direktivën Evropiane për mbajtjen nga pajisjet elektrike dhe elektronike, për bateritë dhe akumulatorët dhe mbetjet nga bateritë dhe akumulatorët dhe implementimin e tyre në përputhje me legjislacionin kombëtar, pajisjet elektrike, bateritë dhe paketën(at) e baterisë që kanë arritur fundin e jetëgjatësisë së tyre duhet të mblidhen veçmas dhe të dorëzohen në një objekt riciklimi që nuk dëmton mjedisin.

Përdorimi i synuar

Vegla është synuar për të fryrë pluhurin.

Zhurma

Niveli tipik i zhurmës A, i matur sipas EN50636:

Niveli I presionit të zërit (L_{pA}): 82,3 dB (A)

Niveli I fuqisë së zërit (L_{WA}): 94,7 dB (A)

Pasiguria (K): 1,6 dB (A)

Mbani mbrojtëse për veshët

Drithjet

Vlera totale e drithjeve (shuma e vektorit me tre akse) përcaktohet sipas EN50636:

Regjimi i punës: punë pa ngarkesë

Emetimi i drithjeve (a_{h}): 2,5 m/s² ose më pak

Pasiguria (K): 1,5 m/s²

SHËNIM: Vlera e deklaruar e emetimeve të drithjeve është matur sipas metodës standarde të testimit dhe mund të përdoret për të krahasuar një vegël me një tjetër.

SHËNIM: Vlera e deklaruar e emetimeve të drithjeve mund të përdoret për një vlerësim paraprak të ekspozimit.

PARALAJMËRIM: Emetimet e drithjeve gjatë përdorimit aktual të veglës elektrike mund të ndryshojnë nga vlerat e deklaruar të emetimeve në varësi të mënyrave sesi përdoret vegla.

PARALAJMËRIM: Sigurohuni që të identifikoni masat e sigurisë për mbrojtjen e përdoruesit, që bazohen në vlerësimin e ekspozimit ndaj kushteve aktuale të përdorimit (duke marrë parasysh të gjitha pjesët e ciklit të funksionimit si ato kur vegla është e fikur dhe punon pa prerë, ashtu edhe kohën e përdorimit).

Deklarata e konformitetit me KE-në

Vetëm për shtetet evropiane

Deklarata e konformitetit me KE-në përfshihet si Shtojca A në këtë manual përdorimi.

PARALAJMËRIME SIGURIE PËR FRYRËSEN ME BATERI

Trajnim

1. Lexojini udhëzimet me kujdes. Njihuni me komandat dhe përdorimin e saktë të fryrësës.
2. Mos i lejoni asnjëherë fëmijët, personat me aftësi të kufizuara fizike, ndijore ose mendore, ose me mungesë përvojë dhe njohuri, apo njerëzit që nuk i njohin këto udhëzime, të përdorin fryrësën. Rregullat vendore mund të kufizojnë moshën e përdoruesit.
3. Mund të shkaktohet goditje elektrike nëse përdoret në sipërfaqe të lagura. Mos e ekspozoni në kohë me shi. Ruajeni në ambiente të brendshme.
4. Kini parasysh se përdoruesi është përgjegjës për siguritë ose rreziqet që mund t'u ndodhin personave të tjerë ose pronës së tyre.

Përgatitja

5. Përdorni mbrojtje për veshët dhe syze mbrojtëse për sytë. Mbajini ato veshur në çdo kohë gjatë përdorimit të fryrësës.
6. Gjithmonë vishni këpucë të përshtatshme dhe pantallona të gjata gjatë përdorimit të fryrësës.
7. Mos vishni rroba të gjera apo bizhuteri që mund të futen në vrimën e hyrjes së ajrit. Mbajini flokët e gjatë larg vrimave të hyrjes së ajrit.
8. Për të parandaluar irritimin nga pluhuri, rekomandohet të mbahet maskë mbrojtëse për fytyrën.

Përdorimi

9. Përdoreni fryrësën në një pozicion të rekomanduar dhe vetëm në sipërfaqe të fortë dhe të niveluar.
10. **Kur përdorni fryrësën, mos ia drejtoni kurrë hundëzën personave që ndodhin pranë.**
11. **Mos e bllokoni kurrë tubin e thithjes dhe/ose daljen e fryrësës.**

- **Mos e bllokoni tubin e thithjes ose daljen e fryrësës për të pastruar në zona me pluhur.**
- **Mos e përdorni fryrësën me hundëzë të modifikuar, më të vogël se origjinalja, si p.sh. një hundëzë të re të përfutur nga ngjitja e një tubi shtesë me diametër shumë të reduktuar ose një tubi më të vogël në skajin e sipërm të hundëzës.**
- **Mos e përdorni fryrësën për të fryrë topa, barka gome ose artikuj të ngjashëm.**

Rrotullimet e rritura të motorit mund të shkaktojnë thyerje të rrezikshme të ventilatorit dhe të shkaktojnë lëndim personi. Motori i nxehtë dhe qarku i kontrollit mund të shkaktojnë zjarr.

12. Mos u zgjatni më shumë se ç'është e mundur dhe gjithmonë ruani ekuilibrin dhe mbështetjen e këmbëve. Gjithmonë sigurohuni që të mbështesni këmbët në pjerrësi dhe të ecni, asnjëherë mos vraponi.
13. Mos e përdorni fryrësën në sipërfaqe të shtruar ose me zhavorr ku materialet që shkëputen mund të shkaktojnë lëndime.

14. Mos e përdorni kurrë fryrësën nëse ka njerëz pranë, sidomos fëmijë apo kafshë shtëpiake.
15. Mos e përdorni fryrësën pranë dritareve të hapura etj.
16. **Rekomandohet përdorimi i fryrësës vetëm në orar të arsyeshëm, jo herët në mëngjes ose vonë natën që të mos shqetësoni njerëzit.**
17. **Rekomandohet përdorimi i krehrave dhe fshesave për të liruar pastërtinë përpara fryrjes.**
18. **Rekomandohet që t'i lagni pak sipërfaqet në kushte me pluhur ose të përdorni shtesën spërkatëse që disponohet në treg.**
19. **Rekomandohet që të përdorni hundëzën e gjatë në mënyrë që rryma e ajrit të punojë afër me tokën.**
20. Nëse fryrësja godet objekte të huaja ose nëse fillon të nxjerrë zhurma ose dridhje të pazakonta, fikeni menjëherë fryrësën për ta ndaluar. Hiqeni kutinë e baterisë nga fryrësja dhe ndërmerrni hapat e mëposhtëm përpara se të nisni sërish dhe ta përdorni fryrësën:
 - inspektioni për dëmtim,
 - kur fryrësja dëmtohet, ajo duhet të riparohet nga qendrat e autorizuara të shërbimit të Makita.
21. Fikeni fryrësën dhe hiqni kutinë e baterisë dhe sigurohuni që të gjitha pjesët lëvizëse të kenë ndaluar plotësisht
 - sa herë që largoheni nga fryrësja,
 - përpara se të pastroni bllokimet apo të zhblokoni marmitën,
 - përpara se të kontrolloni, pastroni apo të kryeni punë në fryrësë,
 - nëse fryrësja fillon të dridhet në mënyrë të pazakontë, kontrolloni menjëherë, ose
 - pasi keni goditur një objekt të huaj, kontrolloni fryrësën për dëmtime.
22. Mos fusni gishta ose objekte të tjera në folenë e thithjes ose daljen e fryrësës.
23. Parandaloni ndezjen e paqëllimshme. Sigurohuni që çelësi të jetë në pozicionin e fikjes përpara se të fusni paketën e baterisë, ta ngrini ose ta transportoni fryrësën. Mbajta e fryrësës me gishtin mbi çelësin ose furnizimi me energji i fryrësës që e ka çelësin e ndezur bëhen shkak për aksidente.

Mirëmbajtja dhe ruajtja

24. Kur fryrësja është ndaluar për shërbim, inspektim apo magazinim, ose për të ndërruar një aksesori, fikni burimin e energjisë, hiqni paketën e baterisë nga fryrësja dhe sigurohuni që të gjitha pjesët lëvizëse të ndalojnë plotësisht. Lëreni fryrësën të ftohet përpara se të kryeni inspektime, rregullime, etj. Mirëmbajeni fryrësën me kujdes dhe mbajeni të pastër.
25. Ruajeni fryrësën në një vend të thatë larg fëmijëve.
26. Gjithmonë lëreni fryrësën të ftohet përpara se ta magazinoni.
27. Mbajini të gjitha dadot, bulonat dhe vidat të shtrënguara për t'u siguruar që fryrësja është në kushte të sigurta pune.

Përdorimi dhe kujdesi për veglën me bateri

- Ngarkojeni vetëm me ngarkuesin e specifikuar nga prodhuesi. Ngarkuesi që është i përshtatshëm për një lloj pakete baterie mund të shkaktojë rrezik zjarri kur përdoret me një paketë tjetër baterie.
- Përdoreni fryrësen vetëm me paketat e baterisë të prodhuara posaçërisht për këtë qëllim. Përdorimi i paketave të tjera të baterisë mund të paraqesë rrezik lëndimi dhe zjarri.

RUAJINI KËTO UDHËZIME.

▲PARALAJMËRIM: MOS lejoni që njohja ose familjarizimi me produktin (të fituara nga përdorimi i shpeshtë) të zëvendësojnë zbatimin me përpikëri të rregullave të sigurisë për produktin në fjalë. KEQPËRDORIMI ose mosndjekja e rregullave të sigurisë të dhëna në këtë manual përdorimi mund të shkaktojë dëmtime personale serioze.

Udhëzime të rëndësishme rreth sigurisë për kutinë e baterisë

- Përpara se ta përdorni kutinë e baterisë, lexoni të gjitha udhëzimet dhe shënimet e masave parandaluese të (1) ngarkuesi i baterisë, (2) bateria dhe (3) produkti që përdor baterinë.
- Mos e hiqni kutinë e baterisë.
- Nëse koha e përdorimit është shkurtuar jashtë mase, ndalojeni punën menjëherë. Kjo mund të rezultojë në rrezik mbinxehjeje, djegie të mundshme, madje edhe shpërthim.
- Nëse ju futen elektrolite në sy, shpëlajini sytë me ujë të pastër dhe kërkoni ndihmë mjekësore menjëherë. Kjo gjë mund të rezultojë në humbje të shikimit.
- Mos bëni lidhje të shkurtër me kutinë e baterisë:
 - Mos i prekni terminalet me materiale përcjellëse.
 - Shmangni ruajtjen e kutisë së baterisë në një kuti me objekte të tjera metalike, si gozhdë, monedha etj.
 - Mos e ekspozoni kutinë e baterisë në ujë ose shi.Qarku i shkurtër i baterisë mund të shkaktojë qarkullim të madh të rrymës elektrike, mbinxehjeje, djegie të mundshme dhe madje prishje.
- Mos e ruani pajisjen dhe kutinë e baterisë në vende ku temperatura mund të arrijë ose tejkalojë 50 °C.
- Mos e digjni kutinë e baterisë, edhe nëse është shumë e dëmtuar ose është konsumuar plotësisht. Kutia e baterisë mund të shpërthejë në zjarr.
- Bëni kujdes që të mos e rrëzoni ose ta godisni baterinë.
- Mos përdorni bateri të dëmtuar.

- Bateritë e përfshira të litiumit, u nënshtrohen kërkesave të legjislacionit për mallrat e rrezikshme.**

Për transport tregtar p.sh. nga palë të treta, agjentët të ndërmjetëm, duhet të ndiqen kërkesa specifike mbi paketimin dhe etiketimin. Për përgatitjen e artikullit për transport, është i nevojshëm konsultimi i një eksperti për materiale të rrezikshme. Ju lutemi, ndiqni gjithashtu rregulloret me gjasë më të detajuara vendore. Mbuloni me ngjithëse ose maskoni kontaktet e zhveshura dhe paketojeni baterinë në mënyrë të tillë që të mos lëvizë në paketim.

- Zbatoni rregulloret lokale rreth asgjësimit të baterisë.**

RUAJINI KËTO UDHËZIME.

▲KUJDES: Përdorni vetëm bateri origjinale **Makita**. Përdorimi i baterive jo-origjinale Makita ose baterive që mund të jenë modifikuar, mund të rezultojë në marrjen flakë të baterisë, lëndime personale apo dëmtime. Kjo do të anulohet gjithashtu edhe garancinë e Makita-s për veglën e Makita-s dhe ngarkuesin.

Këshilla për të ruajtur jetëgjatësinë maksimale të baterisë

- Ngarkojeni baterinë përpara se të shkarkohet plotësisht. Gjithmonë ndaloni punën me pajisjen dhe ngarkoni baterinë kur vëreni ulje të fuqisë së pajisjes.
- Asnjëherë mos e ringarkoni baterinë e ngarkuar plotësisht. Mbingarkimi shkurtor jetëgjatësinë e shërbimit të baterisë.
- Ngarkojeni baterinë në temperaturën e dhomës në 10 °C - 40 °C. Lëreni kutinë e nxehtë të baterisë të ftohet përpara se ta ngarkoni atë.
- Ngarkojeni baterinë nëse nuk e përdorni për një kohë të gjatë (mbi gjashtë muaj).

PËRSHKRIMI I PUNËS

▲KUJDES:

- Sigurohuni gjithmonë që vegla të jetë e fikur dhe kutia e baterisë të jetë hequr përpara se ta rregulloni apo t'i kontrolloni funksionet e veglës.

Instalimi ose heqja e kutisë së baterisë

► Fig.1: 1. Treguesi i kuq 2. Butoni 3. Kutia e baterisë

▲KUJDES:

- Fikeni gjithmonë veglën përpara se të instaloni ose hiqni kutinë e baterisë.
- **Mbajeni fort veglën dhe kutinë e baterisë kur vendosni ose hiqni kutinë e baterisë.** Mosmbajta fort e veglës dhe kutisë së baterisë mund të bëjë që ato t'ju rrëshqasin nga duart dhe të sjellë dëmtimin e veglës dhe të kutisë së baterisë, si dhe lëndimin e personit.

Për të hequr kutinë e baterisë, rrëshqiteni atë nga vegla ndërsa rrëshqisni butonin në pjesën e përparme të kutisë së baterisë.

Për të vendosur kutinë e baterisë, bashkërenditni gjuhëzën e kutisë së baterisë me kanalën e folesë dhe rrëshqiteni për ta futur. Futeni deri në fund, derisa të kërcasë dhe të bllokohet në vend. Nëse shikoni treguesin e kuq në anën e sipërme të butonit, ajo nuk është bllokuar plotësisht.

▲KUJDES:

- Vendoseni gjithnjë plotësisht kutinë e baterisë derisa treguesi i kuq të mos duket. Nëse jo, ajo mund të bjerë aksidentalisht nga vegla duke ju lënduar ju ose personat pranë.
- Mos e vendosni me forcë kutinë e baterisë. Nëse kutia nuk rrëshqet me lehtësi brenda, ajo nuk është futur siç duhet.

SHËNIM:

- Vegla nuk punon vetëm me një kuti baterie.

Sistemi i mbrojtjes së veglës / baterisë

Vegla është e pajisur me një sistem të mbrojtjes së veglës/baterisë. Ky sistem ndërpret automatikisht energjinë në motor për të zgjatur jetëgjatësinë e veglës dhe baterisë.

Vegla do të ndalojë automatikisht gjatë punës nëse vegla ose bateria janë vendosur sipas një prej kushteve të mëposhtme. Treguesit ndizen në rrethana të caktuara.

Mbrojtja nga mbingarkesa

Kur vegla vihet në punë në një mënyrë që e bën atë të tërheqë një korrent më të lartë nga normalja, vegla fiket automatikisht pa dhënë asnjë shenjë. Nëse ndodh kjo, fikeni veglën dhe ndaloni aplikacionin që shkaktoi mbingarkesën e veglës. Më pas ndizeni veglën që të rinisë punën.

Mbrojtja e baterisë nga mbinxehja

Kur bateria mbinxehet, vegla ndalon automatikisht pa dhënë tregues. Vegla nuk do të ndizet edhe nëse shtypet butoni i çelësit. Në këtë situatë, lëreni baterinë të ftohet përpara se ta ndizni veglën sërish.

SHËNIM: Mbrojtja e baterisë nga mbinxehja funksionon vetëm me kuti baterie me shenjë në yllit.

► Fig.2: 1. Shënimi me yll

Mbrojtja nga mbishkarkimi

► Fig.3: 1. Treguesi i baterisë

Kur kapaciteti i baterisë së mbetur pakësohet, treguesi i baterisë pulson në krahun përkatës të baterisë. Nëse puna vazhdon, vegla ndalon dhe treguesi i baterisë ndizet për rreth 10 sekonda. Në këtë rast, ngarkoni kutinë e baterisë.

Treguesi i kapacitetit të mbetur të baterive

Vetëm për kuti baterie me llambë

► Fig.4: 1. Llambat treguese 2. Butoni i kontrollit

Shtypni butonin e kontrollit në kutinë e baterisë për të treguar kapacitetin e mbetur të baterisë. Llambat treguese ndizen për pak sekonda.

Llambat treguese			Kapaciteti i mbetur
Ndezur	Fikur	Duke pulsuar	
■	□	▩	75% deri 100%
■	■	■	50% deri 75%
■	■	□	25% deri 50%
■	□	□	0% deri 25%
▩	□	□	Ngarkojeni baterinë.
■	■	□	Llambushka mund të ketë keqfunksionuar.
□	□	■	

SHËNIM: Në varësi të kushteve të përdorimit dhe të temperaturës së ambientit, treguesi mund të ndryshojë paksa nga kapaciteti aktual.

Veprimi i ndërrimit

► Fig.5: 1. Butoni HIGH/LOW 2. Butoni OFF

Për ta ndezur veglën, thjesht shtypni butonin "HIGH/LOW" (LART/POSHTË). Për ta fikur, shtypni butonin "OFF" (FIKJE). Për të ndryshuar shpejtësinë e veglës, shtypni butonin "HIGH/LOW" (LART/POSHTË). Shtypja e parë e këtij butoni është për shpejtësinë e lartë dhe shtypja e dytë për shpejtësinë e ulët dhe më pas, çdo shtypje e këtij butoni përsërit në mënyrë të ndryshme ciklin e shpejtësisë së lartë/të ulët.

MONTIMI

▲KUJDES:

- Sigurohuni gjithmonë që vegla të jetë e fikur dhe kutia e baterisë të jetë hequr përpara se të kryeni ndonjë punë në vegël.

Vendosja ose heqja e hundëzës së gjatë

► **Fig.6:** 1. Grepit 2. Butoni 3. Hundëza e gjatë

Për të vendosur hundëzën e gjatë, shtyjeni deri në fund të daljes së fryrësës së veglës.

► **Fig.7:** 1. Butoni

Për ta hequr hundëzën e gjatë, shtypni dy butonat e saj dhe, ndërkohë që butonat janë të shtypur, tërhiqeni për ta nxjerrë.

Vendosja e rripit të krahut

► **Fig.8:** 1. Varësja

Tërhiqni varësen nga vegla.

Kapeni rripin e krahut të varësja e veglës.

Përpara përdorimit, rregulloni gjatësinë e rripit, në mënyrë që të punoni më lehtë.

PËRDORIMI

Fryrja

► **Fig.9**

Mbajeni fryrësen fort me një dorë dhe kryejeni fryrjen duke e lëvizur ngadalë përreth.

Kur kryeni fryrje rreth një ndërtese, një guri të madh ose një automjeti, mos e drejtoni hundëzën drejt tyre.

Kur kryeni një punë në cep, nisni nga cepi dhe pastaj vazhdoni në zonën e gjerë.

MIRËMBAJTJA

▲KUJDES:

- Sigurohuni gjithmonë që vegla të jetë fikur dhe të jetë hequr nga bateria përpara se të kryeni inspektimin apo mirëmbajtjen.
- Mos përdorni kurrë benzinë, benzinë pastrimi, hollues, alkool dhe të ngjashme. Mund të shkaktoni çngjyrosje, deformime ose krisje.

Pastrimi

► **Fig.10**

Herë pas here fshini pjesën e jashtme të veglës me një leckë të lagur me ujë me sapun.

Zëvendësimi i karbonçinave

► **Fig.11:** 1. Shenja kufizuese

Hiqini dhe kontrolloni rregullisht karbonçinat.

Zëvendësojini kur të konsumohen deri në shenjën kufi. Mbajini karbonçinat të pastra dhe që të hyjnë lirish në mbajtëset e tyre. Të dyja karbonçinat duhen zëvendësuar në të njëjtën kohë. Përdorni vetëm karbonçina identike.

► **Fig.12:** 1. Kaçavida 2. Kapaku i mbajtëses së karbonçinave

Përdorni kaçavidë për të hequr kapakët e mbajtëseve të karbonçinave. Hiqni karbonçinat e konsumuara, futni të rejtat dhe siguroni kapakët e mbajtëseve të tyre.

Për të ruajtur SIGURINË dhe QËNDRUESHMËRINË, riparimet dhe çdo mirëmbajtje apo rregullim tjetër duhen kryer nga qendrat e autorizuar të shërbimit të Makita-s, duke përdorur gjithnjë pjesë këmbimi të Makita-s.

AKSESORË OPSIONALE

▲KUJDES:

- Këta aksesorë ose shtojca rekomandohen për përdorim me veglën Makita të përcaktuar në këtë manual. Përdorimi i aksesorëve apo shtojcave të tjera ndryshe nga këto mund të përbëjë rrezik lëndimi. Aksesorët ose shtojcat përdorini vetëm për qëllimin e tyre të përcaktuar.

Nëse keni nevojë për më shumë të dhëna në lidhje me aksesorët, pyesni qendrën vendore të shërbimit të Makita-s.

- Bateri dhe ngarkues original Makita

SHËNIM:

- Disa artikuj të listës mund të përfshihen në paketën e veglës si aksesorë standardë. Ato mund të ndryshojnë nga njëri shtet në tjetrin.





СПЕЦИФИКАЦИИ

Модел	DUB361	
Технически възможности	Дебит на въздуха (ВИСОКИ)	4.4 м ³ /мин
	Дебит на въздуха (НИСКИ)	2.6 м ³ /мин
Обороти без товар (мин ⁻¹)	Високо	17 000
	Ниско	10 000
Обща дължина	(без дълъг накрайник)	420 mm
	(с дълъг накрайник)	905 mm
Нето тегло	3,1 – 3,2 кг	
Акумулаторна батерия	BL 1815N, BL 1820, BL 1820B, BL 1830, BL 1840, BL 1840, BL 1850, BL 1830B, BL 1840B, BL 1850B, BL 1860B	
Номинално напрежение	Постоянно напрежение 36 V	

- Поради нашата непрекъсната научно-развойна дейност посочените тук спецификации могат да бъдат променени без предизвестие.
- Спецификациите и акумулаторните батерии може да са различни в различните държави.
- Теглото може да се различава в зависимост от принадлежността(ите), включително акумулаторната батерия. Най-леката и най-тежката комбинация в съответствие с процедурата на EPTA 01/2014 са показани в таблицата.

Символи

По-долу са описани символите, използвани за тази машина. Задължително се запознайте с техните значения, преди да пристъпите към работа.

	Обърнете особено внимание.
	Прочетете ръководството за експлоатация.
	Дръжте ръцете си далече от въртящите се части.
	Дръжте далеч страничните лица.
	Използвайте защитни средства за очите и ушите.
	Да не се излага на въздействие на влага.
	Само за страни от ЕС Не изхвърляйте електрооборудване или акумулаторни батерии с битовите отпадъци! При спазване на Европейската директива относно отпадъците от електрическо и електронно оборудване и директивата относно батерии и акумулатори и отпадъци от батерии и акумулатори и приложението им съгласно националното законодателство, бракуваното електрическо оборудване и батерии и пакет(и) батерии трябва да се събират отделно и да се връщат в места за рециклиране, съобразени с изискванията за опазване на околната среда.

Предназначение

Инструментът е предназначен за издухване на прах.

Шум

Обичайното средно претеглено ниво на шума, определено съгласно EN50636:

Ниво на звуково налягане (L_{pA}): 82.3 dB (A)

Ниво на звукова мощност (L_{WA}): 94.7 dB (A)

Коефициент на неопределеност (K): 1.6 dB (A)

Използвайте предпазни средства за слуха

Вибрации

Общата стойност на вибрациите (сума от три осови вектора), определена съгласно EN50636:

Работен режим: работа без товар

Ниво на вибрациите (a_h): 2.5 м/с² или по-малко

Коефициент на неопределеност (K): 1.5 м/с²

ЗАБЕЛЕЖКА: Обявеното ниво на вибрациите е измерено в съответствие със стандартни методи за изпитване и може да се използва за сравняване на инструменти.

ЗАБЕЛЕЖКА: Освен това, обявеното ниво на вибрациите може да се използва за предварителна оценка на вредното въздействие.

▲ ПРЕДУПРЕЖДЕНИЕ: Нивото на вибрациите при работа с електрическия инструмент може да се различава от обявената стойност в зависимост от начина на използване на инструмента.

▲ ПРЕДУПРЕЖДЕНИЕ: Задължително определете предпазни мерки за защита на оператора въз основа на оценка на риска в реални работни условия (като се вземат предвид всички съставни части на работния цикъл, като например момента на изключване на инструмента, работата на празен ход, както и времето на задействане).

ЕО декларация за съответствие

Само за европейските страни

ЕО декларацията за съответствие е включена като Анекс А към тази инструкция за употреба.

ПРЕДУПРЕЖДЕНИЯ ЗА БЕЗОПАСНА РАБОТА С АКУМУЛАТОРНАТА ВЪЗДУХОДУВКА

Обучение

1. Прочетете инструкциите внимателно. Запознайте се с органите за управление и правилата за правилна експлоатация на въздуходувката.
2. Никога не допускате деца, хора с намалени физически, сетивни или умствени способности или без нужния опит и познания, както и хора, непознати с тези инструкции за работа, да работят с въздуходувката. Местните закони може да предвиждат ограничения за възрастта на оператора.
3. Използването по мокри повърхности може да доведе до токов удар. Пазете машината от дъжд. Съхранявайте я на закрито.
4. Не забравяйте, че операторът/потребителят носи отговорност за инциденти или опасни ситуации с други лица или тяхната собственост.

Подготовка

5. Осигурете си средства за защита на слуха и предпазни очила. Носете ги през цялото време, докато работите с въздуходувката.
6. Винаги носете масивни обувки и дълги панталони, когато работите с въздуходувката.
7. Не носете дрехи, които не прилягат плътно до тялото ви, или бижута, които могат да бъдат вълечени в отвора за въздух. Пазете косата си далече от отвора за въздух.
8. За предотвратяване на дразненето от прах се препоръчва да носите маска за лице.

Работа

9. Работете с въздуходувката в препоръчвана позиция и само върху твърда, равна повърхност.
10. **Никога не насочвайте накрайника към намираш се наблизо човек, когато използвате инструмента за издухване на прах.**
11. **Никога не запущайте входния отвор за засмукване и/или изходния отвор на инструмента за издухване на прах.**
 - Не запущайте входния или изходния отвор на инструмента за издухване на прах при почистване в запращени места.
 - Не използвайте инструмента за издухване на прах с коничен накрайник, по-малък от оригиналния, например нов накрайник, получен чрез прикрепване на допълнителен накрайник с намален диаметър или по-тесен маркуч към върха на накрайника.
 - Не използвайте инструмента за издухване на прах за надуване на топки, гумени лодки и подобни.

Увеличените обороти на мотора могат да предизвикат опасно повреждане на вентилатора и да доведат до сериозно нараняване. При прегряване на мотора и схемите за управление е възможно да възникне пожар.

12. Не се пресягайте, стъпвайте здраво и пазете равновесие през цялото време. Винаги стъпвайте стабилно върху наклони и ходете, никога не тичайте.
13. Не работете с въздуходувката върху павирана или чакълеста повърхност, където изхвърлен материал може да причини нараняване.
14. Никога не работете с въздуходувката в близост до хора, особено деца, или домашни любимци.
15. Не работете с въздуходувката в близост до прозорци и подобни.
16. **Препоръчва се да се работи с инструмента за издухване на прах само в подходящи часове през деня – не рано сутрин или късно вечер, когато може да бъдат смущавани хора.**
17. **Препоръчва се предварително да се изстърват или помпнат частниците, за да могат по-лесно да бъдат издухани.**
18. **Препоръчва се леко овлажняване на повърхностите в запращени места или да се използва приставка за фино пръскане, каквито се предлагат на пазара.**
19. **Препоръчва се да се използва дълъг накрайник, така че въздушният поток да действа близо до земята.**
20. Ако въздуходувката се удари в чужди предмети или започне да издава необичаен шум или вибрира, веднага изключете въздуходувката, за да я спрете. Извадете акумулаторната батерия от въздуходувката и направете следното, преди да включите отново въздуходувката и да работите с нея:
 - проверете я за повреди;
 - ако въздуходувката е повредена, дайте я за ремонт в оторизиран сервизен център на Makita.
21. Изключете въздуходувката и махнете акумулаторната батерия, уверете се, че всички движещи се части са напълно неподвижни
 - винаги когато оставяте въздуходувката без надзор;
 - преди почистване на запущване или освобождаване на изходния ръкав;
 - преди проверка, почистване или работа по въздуходувката;
 - ако въздуходувката започне да вибрира необичайно, за незабавна проверка или след удяране в някакъв предмет за проверка на въздуходувката за повреди.
22. Никога не поставяйте пръстите си или други предмети във входния отвор за засмукване или изходния отвор на инструмента за издухване на прах.
23. Не допускате случайно стартиране. Уверете се, че превключвателят е в изключено положение, преди да поставите акумулаторната батерия, когато вземате или носите въздуходувката. Носенето на въздуходувката, докато пръстът Ви е върху превключвателя, или захранване на въздуходувката, когато ключът е задействан, предполага към нещастни случаи.

Поддръжка и съхранение

24. Когато въздуходувката бъде спряна за сервизно обслужване, проверка, съхранение или смяна на принадлежност, изключете захранващия източник, извадете акумулаторната батерия от въздуходувката и се уверете, че всички движещи се части са напълно неподвижни. Оставете въздуходувката да се охлади, преди да правите каквито и да било проверки, регулировки и др. Грижете се за въздуходувката и я поддържайте чиста.

25. Съхранявайте въздуходувката на сухо място, недостъпно за деца.
26. Винаги оставяйте въздуходувката да се охлади, преди да я приберете.
27. За да сте сигурни, че въздуходувката е в добро работно състояние, поддържайте всички гайки, болтове и винтове здраво затегнати.

Ползване и грижа за акумулаторните инструменти

28. Презареждайте само със зарядното устройство, което е посочено от производителя. Зарядно устройство, което е подходящо за едни акумулаторни батерии, може да създаде риск от пожар, ако се използва с други такива.
29. Използвайте въздуходувката само с акумулаторните батерии, предназначени конкретно за нея. Използването на други акумулаторни батерии може да създаде риск от нараняване и пожар.

ЗАПАЗЕТЕ НАСТОЯЩИТЕ ИНСТРУКЦИИ.

▲ ПРЕДУПРЕЖДЕНИЕ: НЕ позволявайте успокоението от познаването на продукта (придобито при дългата му употреба) да замени стриктното спазване на правилата за безопасност за въпросния продукт. **НЕПРАВИЛНАТА УПОТРЕБА** и неспазването на правилата за безопасност, посочени в настоящото ръководство за експлоатация, могат да доведат до тежки наранявания.

Важни инструкции за безопасност за акумулаторната батерия

1. Преди да използвате акумулаторната батерия, прочетете всички инструкции и предупредителни маркировки на (1) зарядното устройство за батериите, (2) за батериите и (3) за използващия батериите продукт.
2. Не разглобявайте акумулаторните батерии.
3. Ако мощността на машината намалее много, веднага спрете да работите. Това може да доведе до риск от прегряване, до възможни изгаряния и даже до експлозии.
4. Ако в очите ви попадне електрицит, изплакнете ги с чиста вода и веднага потърсете лекарска помощ. Това може да доведе до загуба на зрението ви.
5. Не давайте на късо акумулаторните батерии:
 - (1) Не докосвайте клемите с проводими материали.
 - (2) Избягвайте съхраняването на акумулаторните батерии в контейнер с други метални предмети като пирони, монети и други подобни.
 - (3) Не излагайте акумулаторните батерии на вода или дъжд.
 Закъсването на акумулаторна батерия може да доведе до протичане на много силен ток, до прегряване, до възможни изгаряния и даже до разпадане на батерията.

6. Не съхранявайте инструмента и акумулаторните батерии на места, където температурата може да достигне или надмине 50 °C (122 °F).
7. Не изгаряйте акумулаторните батерии даже и ако те са сериозно повредени или напълно износени. Акумулаторната батерия може да експлодира в огън.
8. Внимавайте да не изпускате или удряте акумулаторната батерия.
9. Не използвайте повредени акумулаторни батерии.
10. Съдържащите се литиево-йонни акумулаторни батерии са обект на изискванията на законодателството за опасни стоки. При търговски превози, напр. от трети страни, спедитори, трябва да се спазват специални изисквания за опаковане и етикетирание. За подготовка на артикула, който трябва да бъде изпратен, е необходима консултация с експерт по опасните материали. Моля, спазвайте и евентуално по-подробните национални разпоредби. Залепете с лента или покрийте откритите контакти и опаковайте акумулаторната батерия по такъв начин, че да не може да се премества в опаковката.
11. Спазвайте местните разпоредби за изхвърляне на акумулаторни батерии.

ЗАПАЗЕТЕ НАСТОЯЩИТЕ ИНСТРУКЦИИ.

▲ ВНИМАНИЕ: Използвайте само оригинални акумулаторни батерии на Makita. При използване на различни от акумулаторните батерии на Makita или стари акумулаторни батерии може да се получи пръскане на акумулаторната батерия, което да доведе до пожар, нараняване или повреда. Това също ще анулира гаранцията на Makita за инструмента и зарядното устройство Makita.

Съвети за поддържане на максимално дълъг живот на акумулаторните батерии

1. Зареждайте акумулаторните батерии, преди те да са се разредили напълно. Когато забележите, че мощността на инструмента намалява, винаги спирайте работата с инструмента и заредете акумулаторната батерия.
2. Никога не презареждайте напълно заредена акумулаторна батерия. Презарядът скъсява експлоатационния живот на батерията.
3. Зареждайте акумулаторната батерия при стайна температура от 10 °C – 40 °C (50 °F – 104 °F). Оставете заргетите акумулаторни батерии да се охладят, преди да ги зареждате.
4. Заредете акумулаторната батерия, ако не сте го използвали дълъг период от време (повече от шест месеца).

ФУНКЦИОНАЛНО ОПИСАНИЕ

⚠ ВНИМАНИЕ:

- Преди да регулирате или проверявате работата на инструмента, задължително проверете дали той е изключен и акумулаторната батерия е извадена.

Поставяне и изваждане на акумулаторната батерия

- **Фиг.1:** 1. Червен индикатор 2. Бутон 3. Акумулатор

⚠ ВНИМАНИЕ:

- Винаги изключвайте инструмента преди поставяне или изваждане на батерията.
- **При инсталиране или изваждане на акумулатора хванете здраво инструмента и акумулатора.** Ако не успеете здраво да задържите инструмента и акумулатора, те могат да се изплъзнат от ръцете ви, което да доведе до повреждане на инструмента, акумулатора или нараняване.

За да извадите акумулаторната батерия, приплъзнете я извън инструмента, плъзгайки същевременно бутона в предната част на батерията.

За да поставите акумулатора, изравнете езичето на акумулатора с жлеба в корпуса и го плъзнете на мястото му. Вмъкнете го докрай, докато ключалката го задържи на място с малко прищракване. В случай, че виждате червения индикатор в горната част на бутона, това означава, че той не е заключен напълно.

⚠ ВНИМАНИЕ:

- Винаги вмъквайте акумулатора докрай, така че червеният индикатор да се скрие. В противен случай, той може неволно да изпадне, което може да нарани вас или някого около вас.
- Не инсталирайте акумулатора със сила. Ако акумулаторът не се движи свободно, той не е бил поставен правилно.

ЗАБЕЛЕЖКА:

- Инструментът не работи само с една касета за акумулаторите.

Система за защита на инструмента /акумулаторната батерия

Инструментът е съоръжен със система за защита на инструмента/акумулаторната батерия. Тази система автоматично прекъсва захранването към електромотора, за да осигури по-дълъг живот на инструмента и акумулаторната батерия.

Инструментът ще спре автоматично по време на работа, ако инструментът или батерията са поставени при едно от следните условия. В някои случаи, индикаторите ще светнат.

Защита срещу претоварване

Когато инструментът се използва по начин, който води до необичайно висока консумация на ток, инструментът спира автоматично без никаква индикация. При това положение, изключете инструмента и спрете операцията, която претоварва инструмента. След това отново включете инструмента, за да го рестартирате.

Защита против прегряване на акумулаторната батерия

Когато акумулаторната батерия прегрее, инструментът спира автоматично без всякакви индикации. Инструментът не може да се стартира дори при натискане на пусковия прекъсвач. При това положение, оставете акумулаторната батерия да изстине преди да включите инструмента отново.

ЗАБЕЛЕЖКА: Защитата на акумулаторната батерия от прегряване работи само с касета с акумулатори, маркирана със звезда.

- **Фиг.2:** 1. Маркировка звезда

Защита срещу прекомерно разреждане

- **Фиг.3:** 1. Индикатор за батерията

Когато оставащият заряд на акумулаторната батерия намалее, започва да примигва индикаторът за батерия на съответната страна. При по-нататъшна употреба, инструментът спира и индикаторът за батерия светва за около 10 секунди. В такава ситуация, е необходимо да заредите касетата с акумулаторите.

Индикация на оставащия капацитет на акумулаторната батерия

Само за акумулаторни батерии с индикатор

- **Фиг.4:** 1. Светлинни индикатори 2. Бутон за проверка

Натиснете бутона за проверка на акумулаторната батерия за показване на оставащия заряд на батерията. Светлинните индикатори ще светнат за няколко секунди.

Светлинни индикатори			Оставащ заряд на батерията
Свети	Изкл.	Мига	
■	■	■	75% до 100%
■	■	□	50% до 75%
■	□	□	25% до 50%
■	□	□	0% до 25%
▬	□	□	Заредете батерията.
■	■	□	Батерията може да не работи правилно.
□	□	■	

ЗАБЕЛЕЖКА: В зависимост от условията на употреба и околната температура е възможно показанията леко да се различават от действителния капацитет.

Включване

► **Фиг.5:** 1. Бутон HIGH/LOW 2. Бутон OFF

За да включите инструмента, просто натиснете бутоната HIGH/LOW (ВИСОКИ/НИСКИ). За изключване натиснете бутоната OFF (ИЗКЛ.). За да промените скоростта на инструмента, просто натиснете бутоната HIGH/LOW (ВИСОКИ/НИСКИ). Първото натискане на този бутон е за избиране на високата скорост, а второто натискане – за ниската, след което всяко натискане на този бутон повтаря поредно цикъла за високи/ниски обороти.

СГЛОБЯВАНЕ

⚠ВНИМАНИЕ:

- Преди да извършите някакви дейности по инструмента задължително проверете дали той е изключен и акумулаторната батерия е извадена.

Поставяне и сваляне на дългия накрайник

► **Фиг.6:** 1. Кука 2. Бутон 3. Дълъг накрайник

За поставяне на дългия накрайник, натиснете го докрай в изходния отвор на инструмента за издухване на прах.

► **Фиг.7:** 1. Бутон

За сваляне на дългия накрайник, натиснете и двата бутоната и го издърпайте, докато бутоните са натиснати.

Поставяне на ремъка за носене през рамо

► **Фиг.8:** 1. Закачалка

Издърпайте закачалката от инструмента. Окачете ремъка за носене през рамо върху закачалката на инструмента. Преди работа, регулирайте дължината на ремъка, за да се работи по-лесно с него.

РАБОТА

Издухване

► **Фиг.9**

Дръжте инструмента за издухване на прах здраво с ръка и по време на издухване го местете бавно. При издухване в близост до сграда, голям камък или превозно средство, насочвайте накрайника встрани от тях. При работа около ъгъл, започвайте от ъгъла и след това преминавайте към по-широк участък.

ПОДДРЪЖКА

⚠ВНИМАНИЕ:

- Преди да проверявате или извършвате поддръжка на инструмента се уверете, че той е изключен и акумулаторната батерия е извадена.
- Не използвайте бензин, нафта, разреждател, спирт и др. под. Това може да причини обезцветяване, деформация или пукнатини.

Почистване

► **Фиг.10**

Периодично извършвайте външната част на инструмента с кърпа, овлажнена със сапунена вода.

Смяна на четките

► **Фиг.11:** 1. Ограничителен белег

Редовно сваляйте четките за проверка. Когато се износят до ограничителния белег, ги сменете. Поддържайте четките чисти и да се движат свободно в четкодръжателите. Двете четки трябва да се сменят едновременно. Използвайте само оригинални четки.

► **Фиг.12:** 1. Отвертка 2. Капачка на четкодръжач

С помощта на отвертка развийте капачките на четкодръжателите. Извадете износените четки, сложете новите и завийте капачките на четкодръжачите. За да се поддържа БЕЗОПАСНОСТТА и НАДЕЖНОСТТА на инструмента, ремонтите, обслужването или регулирането трябва да се извършват от упълномощен сервиз на Makita, като се използват резервни части от Makita.

ДОПЪЛНИТЕЛНИ АКСЕСОАРИ

⚠ВНИМАНИЕ:

- Препоръчва се използването на тези аксесоари или накрайници с вашия инструмент Makita, описан в настоящото ръководство. Използването на други аксесоари или накрайници може да доведе до опасност от телесни наранявания. Използвайте съответния аксесоар или накрайник само по предназначение.

Ако имате нужда от помощ за повече подробности относно тези аксесоари, се обърнете към местния сервизен център на Makita.

- Оригинална акумулаторна батерия и зарядно устройство на Makita

ЗАБЕЛЕЖКА:

- Някои артикули от списъка може да са включени в комплекта на инструмента, като стандартни аксесоари. Те може да са различни в различните държави.







SPECIFIKACIJE

Model	DUB361	
Kapaciteti	Obujam zraka (VISOKO)	4,4 m ³ /min
	Obujam zraka (NISKO)	2,6 m ³ /min
Brzina bez opterećenja (min ⁻¹)	Visoko	17.000
	Nisko	10.000
Ukupna dužina	(bez duge mlaznice)	420 mm
	(s dugom mlaznicom)	905 mm
Neto masa	3,1 - 3,2 kg	
Baterija	BL1815N, BL1820, BL1820B, BL1830, BL1830B, BL1840B, BL1840, BL1850, BL1850B, BL1860B	
Nazivni napon	DC 36 V	

- Zahvaljujući našem stalnom programu razvoja i istraživanja, navedene specifikacije podložne su promjenama bez obavijesti.
- Specifikacije i baterije mogu se razlikovati među državama.
- Težina se može razlikovati ovisno o opremi, uključujući baterijski uložak. Najlakša i najteža kombinacija, sukladno postupku EPTA 01/2014, prikazane su u nastavku.

Simboli

U nastavku su prikazani simboli koji se koriste za opremu. Prije korištenja provjerite jeste li razumjeli njihovo značenje.

	Potrebna posebna pažnja i pozornost.
	Pročitajte priručnik s uputama.
	Ruku držite podalje od rotirajućih dijelova.
	Držite podalje od prolaznika.
	Nosite zaštitu za oči i uši.
	Ne izlažite vlazi.
	Samo za države EU-a Ne odlažite električnu opremu ili baterije zajedno s komunalnim otpadom! Sukladno europskim direktivama o otpadnoj električnoj i elektroničkoj opremi, baterijama i akumulatorima te otpadnim baterijama i akumulatorima te njihovoj primjeni sukladno nacionalnim zakonima, električna oprema i baterije na kraju vijeka trajanja moraju se zasebno prikupiti i vratiti u ekološki kompatibilno postrojenje za recikliranje.

Namjena

Alat je namijenjen za otpuhivanje prašine.

Buka

Tipična jačina buke označena s A, određena sukladno EN50636:

Razina zvučnog tlaka (L_{pA}): 82,3 dB (A)

Razina jačine zvuka (L_{WA}): 94,7 dB (A)

Neodređenost (K): 1,6 dB (A)

Nosite zaštitu za uši

Vibracija

Ukupna vrijednost vibracija (troosni vektorski zbir) izračunata u skladu s EN50636:

Režim rada: pogon bez opterećenja

Emisija vibracija (a_{h1}): 2,5 m/s² ili manje

Neodređenost (K): 1,5 m/s²

NAPOMENA: Deklarirana vrijednost emisije vibracija je izmjerena sukladno standardnoj metodi testiranja i može se rabiti za usporedbu jednog alata s drugim.

NAPOMENA: Deklarirana vrijednost emisije vibracija također se može rabiti za preliminarnu procjenu izloženosti.

UPOZORENJE: Emisija vibracija tijekom stvarnog korištenja električnog ručnog alata se može razlikovati od deklarirane vrijednosti emisije, ovisno na načinu na koji se alat rabi.

UPOZORENJE: Nemojte zaboraviti da identificate sigurnosne mjere zaštite rukovatelja koje se temelje na procjeni izloženosti u stvarnim uvjetima korištenja (uzimajući u obzir sve dijelove radnog ciklusa, poput vremena kada je alat isključen i kada on radi u praznom hodu, a također i vrijeme okidanja).

Izjava o sukladnosti EZ

Samo za države članice Europske unije

Izjava o sukladnosti EZ u privitku je Priloga A ovih uputa za upotrebu.

SIGURNOSNA UPOZORENJA ZA BEŽIČNI VENTILATOR ZA LIŠĆE

Obuka

- Pažljivo pročitajte upute. Upoznajte se s kontrolama i pravilnom upotrebom ventilatora.

2. Nikada nemojte dopustiti upotrebu ventilatora djeci, osobama sa smanjenim fizičkim, osjetilnim ili mentalnim sposobnostima ili s nedovoljnim iskustvom i znanjem ili osobama koje nisu upoznate s uputama za upotrebu ventilatora. Dob rukovatelja može biti ograničena lokalnim propisima.
3. Može doći do strujnog udara ako se upotrebljava na mokrim površinama. Nemojte izlagati kiši. Pohranite u zatvorenom prostoru.
4. Imajte na umu da je rukovatelj ili korisnik odgovoran za nesreće ili opasnosti koje se mogu dogoditi drugim ljudima ili njihovoj imovini.

Priprema

5. Nabavite zaštitu za uši i zaštitne naočale. Nosite ih čitavo vrijeme tijekom rukovanja ventilatorom.
6. Uvijek nosite čvrstu obuću i duge hlače dok rukujete ventilatorom.
7. Nemojte nositi široku odjeću ili nakit koji se može uvući u otvor za zrak. Držite dugu kosu dalje od otvora za zrak.
8. Preporučuje se nošenje maske za lice radi sprečavanja iritacije prašinom.

Rad

9. Ventilatorom rukujte u preporučenom položaju i isključivo na čvrstim i ravnim površinama.
10. **Nikad ne usmjeravajte mlaznicu prema osobama u blizini kad koristite ventilator.**
11. **Nikada nemojte blokirati otvor za usis i/ili izlaz ventilatora.**
 - **Nemojte blokirati otvor za usis ili izlaz ventilatora pri čišćenju na mjestima.**
 - **Ventilator nemojte koristiti sa suženom mlaznicom manjom od izvorne, primjerice s mlaznicom koju ste dobili tako da ste pričvrstili dodatno crijevo smanjenog promjera ili manje crijevo na gornji kraj mlaznice.**
 - **Ventilator nemojte koristiti za napuhivanje lopti, gumenih čamaca ili sličnih predmeta.**

Povećanje okretaja motora može izazvati opasno lomljenje ventilatora i dovesti do opasnih ozljeda osobe. Zagrijani motor i kontrolni strujni krug mogu izazvati požar.
12. Nemojte se previše istezati i uvijek održavajte ravnotežu. Uvijek pazite da čvrsto stojite na podovima i hodajte, nemojte trčati.
13. Ne rukujte ventilatorom na popločenim i šljunčanim površinama na kojima izbačeni materijal može prouzročiti ozljede.
14. Nikada ne rukujte ventilatorom dok su u blizini ljudi, osobito djeca ili kućni ljubimci.
15. Ventilator nemojte upotrebljavati blizu otvorenog prozora itd.
16. **Preporučuje se korištenje ventilatora u prihvatljivo vrijeme - ne rano jutro ili kasno navečer kada biste mogli smetati drugim ljudima.**
17. **Prije otpuhivanja preporučuje se da ostatke usitnite korištenjem grablji i metli.**
18. **Preporučuje se da u prašnjavim uvjetima lagano navlažite površine ili da koristite priključak za vlaženje dostupan na tržištu.**
19. **Preporučuje se korištenje duge mlaznice tako da tijekom zraka može djelovati što bliže tlu.**
20. Ako ventilator udari u neke strane predmete ili počne stvarati neuobičajenu buku ili zamijetite neuobičajene vibracije, odmah isključite ventilator kako bi se zaustavio. Izvadite baterijski uložak iz ventilatora i poduzmite sljedeće korake prije ponovnog pokretanja i rada s ventilatorom:

- pregledajte je li oštećen,
 - ako je ventilator oštećen, odnesite ga na popravak u ovlaštenu servisni centar tvrtke Makita.
21. Isključite ventilator i izvadite baterijski uložak te provjerite jesu li se svi pomični dijelovi u potpunosti zaustavili u sljedećim situacijama:
 - svaki put kada se morate udaljiti od ventilatora,
 - prije uklanjanja blokada ili odčepeljivanja otvora za ispuštanje,
 - prije provjere, čišćenja ili obavljanja zahvata na ventilatoru,
 - ako ventilator počne neuobičajeno vibrirati kako biste ga mogli odmah pregledati ili
 - pri provjeri oštećenja ventilatora nakon udarca o strani predmet.
 22. Nemojte stavljati prste ili druge predmete u otvor za usis ili izlaz ventilatora.
 23. Spriječite nehotično uključivanje. Prije umetanja baterije, podizanja ili nošenja ventilatora, provjerite je li sklopka u isključenom položaju. Nošenje ventilatora s prstom na sklopki ili uključivanje napajanja ventilatora s uključenom sklopkom može prouzročiti nezgode.
- #### Održavanje i skladištenje
24. Prilikom isključenja ventilatora radi servisiranja, pregleda, skladištenja ili zamjene pribora, isključite napajanje, izvadite baterijski uložak iz ventilatora i provjerite jesu li se pomični dijelovi u potpunosti zaustavili. Prije pregleda, prilagodbi i sličnog ohladite ventilator. Dobro se brinite za ventilator i održavajte ga čistim.
 25. Ventilator čuvajte na suhom mjestu izvan dohvata djece.
 26. Uvijek ohladite ventilator prije pohrane.
 27. Sve matice, svornjake i vijke držite čvrsto zategnutima kako bi ventilator bio u sigurnom radnom stanju.

Korištenje i održavanje alata na baterije

28. Punite baterije isključivo punjačem koji je odredio proizvođač. Punjač koji je prikladan za jednu vrstu baterija može uzrokovati opasnost od požara ako se koristi za drugu vrstu baterija.
29. Ventilator upotrebljavajte isključivo s namjenskom i propisanom vrstom baterija. Upotreba bilo koje druge vrste baterija može prouzročiti ozljede i požar.

ČUVAJTE OVE UPUTE.

⚠️ UPOZORENJE: NEMOJTE dozvoliti da udobnost ili znanje o proizvodu (stečeno stalnim korištenjem) zamijene strogo pridržavanje sigurnosnih propisa za određeni proizvod. ZLOPORABA ili nepridržavanje sigurnosnih propisa navedenih u ovom priručniku s uputama mogu prouzročiti ozbiljne ozljede.

Važne sigurnosne upute za bateriju

1. Prije uporabe baterije pročitajte sve upute i oznake upozorenja na (1) punjaču za baterije, (2) bateriji i (3) proizvodu koji koristi bateriju.
2. Ne rastavljajte bateriju.
3. Ako se vrijeme rada znatno skratilo, odmah prestanite raditi. Može doći do pregrijavanja, mogućih opeklina pa čak i eksplozije.
4. Ako vam elektrolit dospije u oči, isperite ih čistom vodom i odmah se obratite liječniku. Tako možete izgubiti vid.
5. Nemojte kratko spajati bateriju:
 - (1) Ne dovodite terminale u kontakt s provodljivim materijalima.
 - (2) Ne čuvajte bateriju u spremniku s drugim metalnim predmetima poput čavala, kovanica itd.
 - (3) Ne izlažite bateriju vodi ili kiši.Kratki spoj baterije može uzrokovati velik protok struje, pregrijavanje, moguće opeklina pa čak i kvar.
6. Ne držite alat i bateriju na mjestima gdje temperatura može premašiti 50 °C.
7. Ne spaljujte bateriju čak ni ako je ozbiljno oštećena ili potpuno istrošena. Baterija može eksplodirati u vatri.
8. Pazite da vam baterija ne ispadne ili da je ne udarite.
9. Ne koristite oštećene baterije.
10. Sadržane litij-ionske baterije podliježu odredbama zakonskih propisa o opasnim tvarima. Kada se radi o komercijalnom transportu koji obavlja npr. dobavljači ili špediteri, moraju se poštovati posebni zahtjevi na pakiranju i oznakama. Prilikom pripreme isporuke takve stavke potražite savjet stručnjaka za opasne tvari. Pogledajte i moguće detaljnije nacionalne propise. Prekrijte trakom ili zaštitite otvorene kontakte i bateriju zapakirajte tako da se ne može pomicati u pakiranju.
11. Pridržavajte se lokalnih zakonskih propisa za zbrinjavanje baterija.

ČUVAJTE OVE UPUTE.

▲OPREZ: Uvijek upotrebljavajte originalne baterije Makita. Upotreba baterija koje nisu originalne baterije Makita ili su izmijenjene može dovesti do rasprskavanja baterije i uzrokovati požar, tjelesnu ozljedu ili štetu. To će također poništiti jamstvo tvrtke Makita za alat i punjač Makita.

Savjeti za održavanje najduljeg vijeka trajanja baterije

1. Napunite bateriju prije nego što se potpuno isprazni. Uvijek zaustavite alat i napunite bateriju kad primijetite da alat slabije radi.
2. Nikad ne punite već do kraja napunjenu bateriju. Pretjerano punjenje skraćuje radni vijek baterije.
3. Bateriju punite na sobnoj temperaturi između 10 °C i 40 °C. Vruću bateriju prije punjenja ostavite da se ohladi.
4. Napunite bateriju ako je ne mislite koristiti duže vrijeme (duže od 6 mjeseci).

FUNKCIONALNI OPIS

▲OPREZ:

- Obavezno provjerite je li stroj isključen i baterija uklonjena prije podešavanja ili provjere funkcije na alatu.

Instalacija ili uklanjanje baterije

► **SI.1:** 1. Crveni indikator 2. Gumb 3. Baterija

▲OPREZ:

- Uvijek isključite alat prije instalacije ili uklanjanja baterije.
- **Čvrsto držite alat i bateriju dok instalirate ili uklanjate bateriju.** Ako ne držite čvrsto alat i bateriju, mogu vam iskliznuti uz ruku, što može uzrokovati štetu alata ili baterije i ozljede.

Za uklanjanje baterije, gurnite je iz alata, pritiskom tipke na prednjoj strani uloška.

Za instalaciju baterije poravnajte jezičac na bateriji s utorom na kućištu i gurnite ga na mjesto. Gurajte ga do kraja dok ne sjedne na mjesto uz mali klik. Ako možete vidjeti crveni indikator na gornjoj strani tipke, to znači da baterija nije zaključana u potpunosti.

▲OPREZ:

- Uvijek instalirajte bateriju dok kraja tako da ne možete vidjeti crveni indikator. U suprotnom može slučajno ispasti iz alata, što može dovesti do ozljede vas ili nekog u blizini.
- Ne instalirajte bateriju silom. Ako baterija ne klizne lagano, znači da nije ispravno umetnuta.

NAPOMENA:

- Alat ne radi pri korištenju samo jedne baterije.

Sustav zaštite alata/baterije

Ovaj alat sadrži sustav zaštite alata/baterije. Sustav automatski prekida napajanje motora da bi produžio vijek trajanja baterije.

Alat automatski prestaje raditi ako se alat ili baterija nađu u nekom od sljedećih uvjeta. U nekim se uvjetima pale pokazatelji.

Zaštita od preopterećenja

Kad alat radi na način uslijed kojega povlači neobično veliku struju, automatski će se zaustaviti bez ikakvog signaliziranja. U ovoj situaciji, isključite alat i zaustavite taj rad koji je izazvao preopterećenje alata. Zatim uključite alat kako bi ga pokrenuli.

Zaštita od pregrijavanja baterije

Kada se baterija pregrije, alat se automatski zaustavlja bez prethodne najave. Alat se ne pokreće čak niti ako povučete uključno/isključnu sklopku. U tom slučaju ostavite bateriju da se ohladi prije nego ponovno uključite alat.

NAPOMENA: Zaštita baterije od pregrijavanja radi samo pri korištenju baterije s oznakom zvjezdice.

► **SI.2:** 1. Zvezdasta oznaka

Zaštita od prevelikog pražnjenja

► **SI.3:** 1. Pokazatelj kapaciteta baterije

















Kada se preostali kapacitet baterije smanji, pokazatelj kapaciteta baterije treperi na strani primjenjive baterije. Daljnjom se uporabom alat zaustavlja, a pokazatelj kapaciteta baterije pali se na otprilike 10 sekundi. U tom slučaju napunite bateriju.

Prikaz preostalog kapaciteta baterije

Samo za baterijske uloške s indikatorom

► **SI.4:** 1. Žaruljice indikatora 2. Gumb za provjeru

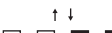
Pritisnite gumb za provjeru na bateriji kako biste provjerili preostali kapacitet baterije. Žaruljica indikatora zasvijetlit će na nekoliko sekundi.

Žaruljice indikatora			Preostali kapacitet
 Svijetli	 Isključeno	 Treperi	
			75 % do 100 %
			50 % do 75 %
			25 % do 50 %
			0 % do 25 %
			Napunite bateriju.
			Baterija je možda neispravna.
			

NAPOMENA: Ovisno o uvjetima upotrebe i temperaturi okoline, prikaz indikatora može se donekle razlikovati od stvarnog kapaciteta.

Uključivanje i isključivanje

► **SI.5:** 1. Gumb HIGH/LOW 2. Gumb OFF

Da biste pokrenuli alat, jednostavno pritisnite gumb „HIGH/LOW“ (Visoko/Nisko). Da biste ga isključili, pritisnite gumb „OFF“ (Isključivanje). Da biste promijenili brzinu alata, pritisnite gumb „HIGH/LOW“ (Visoko/Nisko). Prvi pritisak na ovaj gumb označava veliku brzinu, a drugi pritisak označava manju brzinu. Svakim sljedećim pritiskom na ovaj gumb izmjenično se ponavlja obrazac više/manje brzine.

MONTAŽA

OPREZ:

- Obavezno provjerite je li stroj isključen i baterija uklonjena prije nego što izvedete bilo kakav rad na alatu.

Instalacija ili uklanjanje duge mlaznice

► **SI.6:** 1. Kuka 2. Gumb 3. Duga mlaznica

Da biste postavili dugu mlaznicu, gurnite je na izlaz ventilatora alata do kraja.

► **SI.7:** 1. Gumb

Da biste uklonili dugu mlaznicu, pritisnite oba gumba na mlaznici i izvucite je uz držanje oba gumba.

Postavljanje remena za rame

► **SI.8:** 1. Vješalica

Povucite vješalicu iz alata.

Pričvrstite remen za rame na vješalicu alata.

Prije upotrebe podesite dužinu remena tako da vam je rad s alatom jednostavan.

RAD SA STROJEM

Otpuhivanje

► **SI.9**

Ventilator čvrsto držite rukom i otpuhujte polaganim pomicanjem.

Pri otpuhivanju oko zgrade, velikog kamena ili vozila, usmjerite mlaznicu od tih objekata.

Pri korištenju alata u kutovima, počnite s kutom i zatim se krećite prema većem području.

ODRŽAVANJE

OPREZ:

- Prije svih zahvata na stroju provjerite jeste li isključili stroj i uklonili bateriju.
- Nikada nemojte koristiti benzin, mješavinu benzina, razrjeđivač, alkohol ili slično. Kao rezultat toga može se izgubiti boja, pojaviti deformacija ili pukotine.

Čišćenje

► **SI.10**

S vremena na vrijeme obrišite vanjski dio alata s pomoću tkanine navlažene u vodi sa sapunom.

Zamjena ugljenih četkica

► **SI.11:** 1. Granična oznaka

Ugljene četkice zamjenjujte i provjeravajte redovno. Zamijenite ih kada istrošenost stigne do granične oznake. Vodite računa da su ugljene četkice čiste i da ne mogu skliznuti u držače. Obe ugljene četkice treba zamijeniti istovremeno. Koristite samo identične ugljene četkice.

► **SI.12:** 1. Odvijač 2. Poklopac držača četkica

Koristite odvijač da biste uklonili poklopce ugljenih četkica. Izvadite istrošene ugljene četkice, umetnite nove i pričvrstite poklopce držača četkice.

Da biste zadržali SIGURNOST I POUZDANOST proizvoda, održavanje ili namještanja morate prepustiti ovlaštenim Makita servisnim centrima, uvijek rabite originalne rezervne dijelove.

DODATNI PRIBOR

▲OPREZ:

- Ovaj dodatni pribor ili priključci se preporučuju samo za uporabu sa Vašim Makita strojem preciziranim u ovom priručniku. Uporaba bilo kojih drugih pribora ili priključaka može donijeti opasnost od ozljeda. Rabite dodatak ili priključak samo za njegovu navedenu namjenu.

Ako Vam je potrebna pomoć za više detalja u pogledu ovih dodatnih pribora, obratite se najbližem Makita servisnom centru.

- Izvorna Makita baterija i punjač

NAPOMENA:

- Neke stavke iz popisa se mogu isporučiti zajedno sa strojem kao standardni dodatni pribori. Oni mogu biti različiti ovisno o zemlji.







ТЕХНИЧКИ ПОДАТОЦИ

Модел	DUB361	
Капацитет	Волумен на воздух (ВИСОК)	4,4 м ³ /мин.
	Волумен на воздух (НИЗОК)	2,6 м ³ /мин.
Неоптоварена брзина (мин. ⁻¹)	Високо	17.000
	Ниско	10.000
Вкупна должина	(без долгиот распрскувач)	420 мм
	(со долгиот распрскувач)	905 мм
Нето тежина	3,1 - 3,2 кг	
Касета за батерија	BL 1815N, BL 1820, BL 1820B, BL 1830, BL 1830B, BL 1840, BL 1840B, BL 1850, BL 1850B, BL 1860B	
Номинален напон	D.C. 36 V	

- Поради нашата континуирана програма за истражување и развој, спецификациите тука подлежат на промена без најава.
- Спецификациите и касетата за батеријата може да се разликуваат од држава до држава.
- Тежината може да се разликува во зависност од додатоците, вклучувајќи ја и касетата за батерија. Најлесната и најтешката комбинација, согласно процедурата на ЕПТА 01/2014 (Европската асоцијација за електрични алати), се прикажани во табелата.

Симболи

Долунаведените симболи се користат кај опремата. Видете што значат пред да почнете да работите.

	Обрнете особена грижа и внимание.
	Прочитајте го упатството за користење.
	Држете ја раката подалеку од вртливите делови.
	Необучените присутни треба да се држат настрана.
	Носете заштита за очи и уши.
	Не изложувајте го на влага.
	Само за земјите на ЕУ Не фрлајте ја електричната опрема или батеријата заедно со домашниот отпад! Земајќи ги предвид европските директиви за отпадна електрична и електронска опрема и за батерии, акумулатори и отпадни батерии и акумулатори и нивното спроведување во согласност со националните закони, електричната опрема и батериите на крајот на нивниот работен век мора да се собираат одделно и да се вратат во еколошки објект за рециклирање.

Намена

Алатот е наменет за раздувување прав.

Бучава

Типичната А-вредност за ниво на бучавата одредена според EN50636 изнесува:

Ниво на звучниот притисок (L_{pA}): 82,3 дБ (А)

Ниво на јачина на звукот (L_{WA}): 94,7 дБ (А)

Отстапување (К): 1,6 дБ (А)

Носете заштита за уши

Вибрации

Вкупна вредност на вибрациите (векторска сума на три оски) одредена според EN50636:

Работен режим: работа без оптовареност

Ширење вибрации (a_h): 2,5 м/с² или помалку

Отстапување (К): 1,5 м/с²

НАПОМЕНА: Номиналната јачина на вибрациите е измерена во согласност со стандардните методи за испитување и може да се користи за споредување на алати.

НАПОМЕНА: Номиналната јачина на вибрациите може да се користи и како прелиминарна проценка за изложеност.

▲ПРЕДУПРЕДУВАЊЕ: Јачината на вибрациите при фактичкото користење на алатот може да се разликува од номиналната вредност, зависно од начинот на којшто се користи алатот.

▲ПРЕДУПРЕДУВАЊЕ: Погрижете се да ги утврдите безбедносните мерки за заштита на операторот врз основа на проценка на изложеноста при фактичките услови на употреба (земајќи ги предвид сите делови на работниот циклус, како периодите кога алатот е исклучен и кога работи во празен од, не само кога е активен).

Декларација за сообразност од ЕУ

Само за земјите во Европа

Декларацијата за сообразност од ЕУ е вклучена во Додаток А од упатствата за корисникот.

БЕЗБЕДНОСНИ ПРЕДУПРЕДУВАЊА ЗА БЕЗЖИЧНАТА ДУВАЛКА

Обука

1. Прочитајте ги упатствата внимателно. Запознајте се со контролите и правилната употреба на дувалката.
2. Никогаш не дозволувајте деца и лица со намален физички, сензорен или ментален капацитет или без искуство и знаење или, пак, лица кои не се запознаени со овие упатства да ја користат дувалката. Локалните прописи може да ја ограничуваат возраста на операторот.
3. Може да дојде до струен удар ако се користи на влажни површини. Да не се изложува на дожд. Да се чува во затворена просторија.
4. Имајте на ум дека операторот или корисникот е одговорен за несреќите или опасностите што им се случуваат на другите луѓе или нивниот имот.

Подготовка

5. Набавете штитници за ушите и заштитни очила. Носете ги секогаш кога работите со дувалката.
6. Секогаш носете цврсти обувки и долги панталони додека работите со дувалката.
7. Не носете лабава облека, ниту накит, кои можат да бидат вовлечени во отворот за воздух. Држете ја долгата коса подалеку од отворите за воздух.
8. За спречување надразнување од прав, се препорачува да се носи маска за лице.

Работење

9. Работете со дувалката во препорачаната позиција и само на цврста и рамна површина.
10. **Никогаш не насочувајте го распрскувачот кон никого во близина кога ја користите дувалката.**
11. **Никогаш не блокирајте ги влезот за смукање и/или излезот за дување на дувалката.**
 - Не блокирајте ги влезот или излезот на дувалката заради чистење во правливи области.
 - Не користете ја дувалката со распрскувач кој е помал од оригиналниот, како на пример нов распрскувач добиен со поставување дополнително црево со намален дијаметар или помало црево во горниот крај на распрскувачот.
 - Не користете ја дувалката за надување топки, гумени кајчиња или сл.

Зголемениот број вртежи на моторот може да предизвика сериозно кршење на вентилаторот и да резултира со тешка телесна повреда. Загреаниот мотор и контролното електрично коло може да предизвикаат пожар.

12. Не пресегајте предалеку и одржувајте соодветна рамнотежа и стабилна положба на носете цело време. Секогаш обезбедувајте стабилна положба на носете по стрмнини и одете, никогаш не трчајте.
13. Не работете со дувалката на површини со плочки или чакал, на кои исфрлениот материјал може да предизвика повреда.
14. Никогаш не работете со дувалката кога има луѓе, особено деца или домашни животни во близина.
15. Не работете со дувалката во близина на отворени прозорци и сл.
16. **Се препорачува, со дувалката да се работи само во разумно време од денот - не рано наутро или доцна навечер кога може да се предизвика вознемиреност кај луѓето.**
17. **Се препорачува користење гребла и метли за разлабавување на отпадот пред дувањето.**
18. **Во правливи услови, се препорачува малку да се навлажнат површините или да се користи посебен приклучок кој е достапен на пазарот.**
19. **Се препорачува да се користи долг распрскувач така што воздушната струја да може да делува поблиску до нивото на земјата.**
20. Доколку дувалката удри во надворешен предмет или почне да прави невообичаена бучава или вибрации, веднаш исклучете ја за да го запрете тоа. Извадете ја касетата за батерија од дувалката и преземете ги следниве чекори пред одново да ја стартувате дувалката и да работите со неа:
 - проверете дали има оштетувања,
 - кога дувалката е оштетена, однесете ја на поправка во овластен сервисен центар на Makita.
21. Исклучете ја дувалката и извадете ја касетата за батерија, потоа осигурете се дека сите подвижни делови целосно запреле
 - секогаш кога ја оставате дувалката,
 - пред чистење затнати места или одзатнување на каналот,
 - пред проверка, чистење или изведување работи врз дувалката,
 - за проверка во моментот ако дувалката почне да вибрира ненормално или
 - по удар во надворешен предмет за да се провери дали е оштетена дувалката.
22. Не вметнувајте прсти или други предмети во доводот за смукање или одводот за дување.
23. Спречете ненамерно стартување. Уверете се дека прекинувачот е во исклучена положба пред вметнување батерии, подигање или носење на дувалката. Носењето на дувалката со прстот на прекинувачот или со вклучен прекинувач е може да предизвика несреќи.

Одржување и чување

24. Кога дувалката се запира за сервисирање, проверка или складирање, или пак, за промена на додаток, исклучете го изворот на електрична енергија, извадете ја касетата за батерија од дувалката и осигурете се дека сите подвижни делови целосно запреле. Пред какви било проверки, нагодувања итн., оставете ја дувалката да се олади. Одржувајте ја дувалката грижливо и чувајте ја чиста.
25. Складирајте ја дувалката на сигурно место надвор од дофат на деца.
26. Пред да ја складирате, оставете ја дувалката да се олади.
27. Одржувајте ги сите навртки и завртки затегнати за да бидете сигурни дека дувалката е во безбедна работна состојба.

Користење и грижа за батеријата

28. Полнете само со полначот одреден од страна на производителот. Полнач што е соодветен за еден тип батерија може да создаде ризик од пожар кога се користи со друга батерија.
29. Користете ја дувалката само со конкретно наменетите батерии. Користењето други батерии може да создаде ризик од повреда и пожар.

ЧУВАЈТЕ ГО УПАТСТВОТО.

▲ПРЕДУПРЕДУВАЊЕ: НЕ ДОЗВОЛУВАЈТЕ удобноста или запознаеноста со производот (стекната со подолга употреба) да ве наведе да не се придржувате строго до безбедносните правила за односниот производ. **ЗЛОУПОТРЕБАТА** или непочитувањето на безбедносните правила наведени во ова упатство може да предизвикаат тешки телесни повреди.

Важни безбедносни упатства за касетата за батеријата

1. Пред користење на касетата за батеријата, прочитајте ги сите упатства и ознаки за претпазливост на (1) полначот за батеријата, (2) батеријата и (3) производот што ја користи батеријата.
2. Не расклопувајте ја касетата за батеријата.
3. Ако оперативното време станало прекумерно кратко, престанете веднаш со работа. Тоа може да резултира со ризик од прегревање, можни изгореници, па дури и експлозија.
4. Ако електролит навлезе во вашите очи, измијте ги со чиста вода и побарајте медицинска нега веднаш. Тоа може да резултира со губење на вашиот вид.
5. Не предизвикувајте спој на касетата за батеријата.
 - (1) Не допирајте ги контактите со никаков проводлив материјал.
 - (2) Избегнувајте да ја чувате касетата за батерија во сад со други метални предмети како што се шајки, монети и сл.

(3) На изложувајте ја касетата за батеријата на вода или дожд. Краткиот спој на батеријата може да предизвика голем проток на електрична енергија, прегревање, можни изгореници, па дури и пад на напојувањето.

6. Не складирајте ги алатот и касетата за батеријата на места каде што температурата може да достигне или надминува 50°C.
7. Не палете ја касетата за батеријата дури и кога е многу оштетена или целосно потрошена. Касетата за батеријата може да експлодира ако се стави во оган.
8. Внимавајте да не ја испуштите или удристе батеријата.
9. Не користете оштетена батерија.
10. Содржаните батерии со литиумови јони се подложни на условите во Правилата за опасни предмети. За комерцијален транспорт на пр. од трети лица и посредници, мора да се следат посебните услови на пакувањата или ознаките. При подготовка на предметот кој треба да се испрати, консултирајте се со експерт за опасни материјали. Исто така, следете ги потенцијално подеталните национални правила. Залепете ги со леплива лента или маскирајте ги отворените контакти, а батеријата спакувајте ја, така што нема да се движи слободно во пакувањето.
11. Почитувајте ги локалните законски прописи што се однесуваат на фрлање во отпад на батеријата.

ЧУВАЈТЕ ГО УПАТСТВОТО.

▲ВНИМАНИЕ: Користете само оригинални батерии на Makita. Користењето неоригинални батерии на Makita или батерии што се изменети може да резултира со распакување на батеријата, предизвикувајќи пожар, телесна повреда и оштетување. Тоа исто така ќе ја поништи гаранцијата на Makita за алатот и полначот на Makita.

Совети за одржување максимален работен век на батеријата

1. Заменете ја касетата за батеријата пред целосно да се испразни. Секогаш запирајте ја работата со алатот и заменете ја касетата за батеријата кога ќе забележите дека алатот дава помала моќност.
2. Никогаш немојте да полните целосно полна касета за батерија. Прекумерното полнење го скратува работниот век на батеријата.
3. Полнете ја касетата за батеријата на собна температура од 10°C - 40°C. Дозволете загреаната касета за батерија да се олади пред да ја ставите на полнење.
4. Полнете ја касетата за батеријата доколку не ја користите подолго време (повеќе од шест месеци).

ОПИС НА ФУНКЦИИТЕ

⚠ ВНИМАНИЕ:

- Пред секое прилагодување или проверка на алатот, проверувајте дали е исклучен и батеријата е извадена.

Монтирање или отстранување на батеријата

► **Сл.1:** 1. Црвен индикатор 2. Копче 3. Батерија

⚠ ВНИМАНИЕ:

- Секогаш исклучувајте го алатот пред ставањето или вадењето на батеријата.
- **Држете ги алатот и батеријата цврсто кога ја монтирате или отстранувате батеријата.** Доколку не ги држите цврсто алатот и батеријата, тоа може да доведе до нивно лизнување од вашите раце и да резултира со оштетување на алатот и на батеријата, како и со телесни повреди.

За да ја извадите батеријата, повлечете ја од алатот додека го лизгате копчето на предната страна на батеријата.

За да ја монтирате батеријата, порамнете го јазичето на батеријата со жлебот во кукиштето и турнете ја да застане во место. Вметнете ја до крај додека не се заклучи во место при што ќе се слушне мало кликнување. Ако можете да го турнете црвениот индикатор на горната страна од копчето, тоа значи дека не е заклучена целосно во место.

⚠ ВНИМАНИЕ:

- Секогаш монтирајте ја батеријата целосно додека црвениот индикатор не се изгасне. Во спротивно, може случајно да испадне од алатот, со тоа предизвикувајќи повреда вам или некому околу вас.
- Немојте да ја монтирате батеријата на сила. Ако батеријата не може да се лизне лесно, тоа значи дека не е поставена правилно.

НАПОМЕНА:

- Алатот не работи само со една батерија.

Систем за заштита на алатот/ батеријата

Алатот е опремен со систем за заштита на алатот/ батеријата. Овој систем автоматски го прекинува напојувањето на моторот за да го продолжи работниот век на алатот и на батеријата. Алатот автоматски ќе застане за време на работењето ако алатот или батеријата се поставени под еден од следниве услови: Во некои услови, индикаторите ќе се вклучат.

Заштита од преоптоварување

Кога со алатот се работи на начин што предизвикува да повлекува прекумерно висока струја, алатот автоматски се исклучува без никаква индикација. Во таква ситуација, исклучете го алатот и запрете со примената која предизвикала алатот да се преоптовари. Потоа, повторно вклучете го алатот.

Заштита од презагревање на батеријата

Кога батеријата е презагреана, алатот автоматски запира без никаква индикација. Алатот не стартува дури и кога ќе се повлече прекинувачот. Во оваа ситуација, оставете ја батеријата да се олади пред повторно да го вклучите алатот.

НАПОМЕНА: Заштитата на батеријата од прегревање работи само со батерија со ознака ѕвезда.

► **Сл.2:** 1. Ознака со ѕвезда

Заштита од прекумерно празнење

► **Сл.3:** 1. Индикатор за батерија

Кога преостанатиот капацитет на батеријата падне на ниско ниво, индикаторот за батеријата почнува да трепка на соодветната страна од батеријата. Со натамошна употреба, алатот запира и индикаторот за батеријата се вклучува и останува вклучен околу 10 секунди. Во оваа ситуација, наполнете ја батеријата.

Укажување на преостанатиот капацитет на батеријата

Само за батерии со индикатор

► **Сл.4:** 1. Индикаторски ламбички 2. Копче за проверка

Притиснете го копчето за проверка на касетата за батеријата за укажување на преостанатиот капацитет на батеријата. Индикаторските ламбички светнуваат неколку секунди.

Индикаторски ламбички			Преостанат капацитет
Запалено	Исклучено	Трепка	
			75% до 100%
			50% до 75%
			25% до 50%
			0% до 25%
			Наполнете ја батеријата.
			Батеријата можеби е неисправна.

НАПОМЕНА: Во зависност од условите на користење и амбиенталната температура, индикацијата може да се разликува во мала мера од реалниот капацитет.

Вклучување

► **Сл.5:** 1. Копче HIGH/LOW 2. Копче OFF

За да го стартувате алатот, едноставно притиснете го копчето „HIGH/LOW“ (високо/ниско). За исклучување, притиснете го копчето „OFF“ (исклучување). За да ја промените брзината на алатот, притиснете го копчето „HIGH/LOW“ (високо/ниско). Првото притиснување на ова копче е за висока брзина, а второто притискање за ниска брзина, а потоа, секое наредно притискање на ова копче, наизменично го повторува кругот висока/ниска брзина.

СОСТАВУВАЊЕ

⚠ВНИМАНИЕ:

- Пред секое дотерување или проверка на алатот, секогаш проверувајте дали е исклучен и батеријата е извадена.

Монтирање или вадење на долгиот распрскувач

► **Сл.6:** 1. Кука 2. Копче 3. Долг распрскувач

За да го монтирате долгиот распрскувач, турнете го во излезот за дување на дувалката до крај.

► **Сл.7:** 1. Копче

За да го извадите долгиот распрскувач, притиснете ги двете копчиња на него, и додека ги држите притиснати, повлечете го нанадвор.

Монтирање на ремен за рамо

► **Сл.8:** 1. Закачалка

Повлечете ја закачалката нанадвор од алатот. Закачете го ременот за рамо на закачалката на алатот.

Пред употребата, прилагодете ја должината на ременот така што да може лесно да се работи со него.

РАБОТЕЊЕ

Дување

► **Сл.9**

Цврсто држете ја дувалката со раката и извршувајте го дувањето полека движејќи ја наоколу. Кога вршите дување околу зграда, голема карпа или возило, насочете го распрскувачот настрана од нив. Кога извршувате работна операција во кош, започнете од кошот и движете се кон пошироката област.

ОДРЖУВАЊЕ

⚠ВНИМАНИЕ:

- Пред секоја проверка или одржување, секогаш проверувајте дали алатот е исклучен и батеријата е извадена.
- За чистење, не користете нафта, бензин, разредувач, алкохол или слично. Тие средства ја вадат бојата и може да предизвикаат деформации или пукнатини.

Чистење

► **Сл.10**

Од време на време, бришете ја надворешноста на алатот со крпа натопена во насапунета вода.

Замена на јагленските четкички

► **Сл.11:** 1. Гранична ознака

Редовно вадете ги и проверувајте ги јагленските четкички. Заменете ги кога ќе се истрошат до граничната ознака. Одржувајте ги четкичките чисти за да влегуваат во држачите непречено. Двете јагленски четкички треба да се заменат истовремено. Користете само идентични јагленски четкички.

► **Сл.12:** 1. Одвртка 2. Капаче на држач на четкичка

Извадете ги капачињата на држачите на четкичките со одвртка. Извадете ги истрошените јагленски четкички, ставете ги новите и стегнете ги капачињата на држачите.

За да се одржи БЕЗБЕДНОСТА и СИГУРНОСТА на производот, поправките, одржувањата или дотерувањата треба да се вршат во овластени сервисни центри на Makita, секогаш со резервни делови од Makita.

ОПЦИОНАЛЕН ПРИБОР

⚠ВНИМАНИЕ:

- Овој прибор или додатоци се препорачуваат за користење со алатот од Makita дефиниран во упатството. Со користење друг прибор или додатоци може да се изложите на ризик од телесни повреди. Користете ги приборот и додатоците само за нивната намена.

Ако ви треба помош за повеќе детали за приборот, прашајте во локалниот сервисен центар на Makita.

- Оригинална батерија и полнач Makita

НАПОМЕНА:

- Некои ставки на листата може да се вклучени со алатот како стандарден прибор. Тоа може да се разликува од земја до земја.







SPECIFICAȚII

Model	DUB361	
Capacități	Volum de aer (ridicat)	4,4 m ³ /min
	Volum de aer (reduc)	2,6 m ³ /min
Turație în gol (min ⁻¹)	Turație înaltă	17.000
	Turație joasă	10.000
Lungime totală	(fără duză lungă)	420 mm
	(cu duză lungă)	905 mm
Greutate netă	3,1 - 3,2 kg	
Cartușul acumulatorului	BL1815N, BL1820, BL1820B, BL1830, BL1840, BL1850, BL1830B, BL1840B, BL1850B, BL1860B	
Tensiune nominală	36 V cc.	

- Datorită programului nostru continuu de cercetare și dezvoltare, specificațiile pot fi modificate fără o notificare prealabilă.
- Specificațiile și cartușul acumulatorului pot diferi de la țară la țară.
- Greutatea poate diferi în funcție de accesoriu(ii), inclusiv cartușul acumulatorului. În tabel se prezintă combinația cea mai ușoară și cea mai grea, conform Procedurii EPTA 01/2014.

Simboluri

Mai jos sunt prezentate simbolurile de pe echipament. Asigurați-vă că înțelegeți sensul acestora înainte de utilizare.

	Acordați grijă și atenție specială.
	Citiți manualul de instrucțiuni.
	Țineți mâinile la distanță de componentele rotative.
	Solicitați persoanelor din jur să păstreze distanța.
	Purtați protecție pentru ochi și urechi.
	Nu expuneți la mezeală.
 Cd Ni-MH Li-Ion	Doar pentru țările din cadrul UE Nu aruncați aparatele electrice sau acumulatorii în gunoii menajeri! În conformitate cu Directiva europeană privind deșeurile de echipamente electrice și electronice, bateriile și acumulatorii, precum și bateriile și acumulatorii reziduale și implementarea acestora conform legislației naționale, echipamentele electrice și bateriile și acumulatorii care au ajuns la sfârșitul duratei de viață trebuie colectate separat și reciclate corespunzător în vederea protecției mediului.

Destinația de utilizare

Mașina este destinată suflării prafului.

Emisie de zgomot

Nivelul de zgomot normal ponderat A determinat în conformitate cu EN50636:

Nivel de presiune acustică (L_{pA}): 82,3 dB (A)

Nivel de putere acustică (L_{WA}): 94,7 dB(A)

Marjă de eroare (K): 1,6 dB (A)

Purtați mijloace de protecție a auzului

Vibrații

Valoarea totală a vibrațiilor (suma vectorilor tri-axiali) determinată în conformitate cu EN50636:

Mod de funcționare: operare fără sarcină

Emisie de vibrații (a_h): 2,5 m/s² sau mai puțin

Marjă de eroare (K): 1,5 m/s²

NOTĂ: Nivelul de vibrații declarat a fost măsurat în conformitate cu metoda de test standard și poate fi utilizat pentru compararea unei uneelte cu alta.

NOTĂ: Nivelul de vibrații declarat poate fi, de asemenea, utilizat într-o evaluare preliminară a expunerii.

AVERTIZARE: Nivelul de vibrații în timpul utilizării reale a uneeltei electrice poate diferi de valoarea nivelului declarat, în funcție de modul în care unealta este utilizată.

AVERTIZARE: Asigurați-vă că identificați măsurile de siguranță pentru a proteja operatorul, acestea fiind bazate pe o estimare a expunerii în condiții reale de utilizare (luând în considerare toate părțile ciclului de operare, precum timpii în care unealta a fost oprită, sau a funcționat în gol, pe lângă timpul de declanșare).

Declarație de conformitate CE

Numai pentru țările europene

Declarația de conformitate CE este inclusă ca Anexa A în acest manual de instrucțiuni.

AVERTIZĂRI DE SIGURANȚĂ PENTRU SUFLANTA FĂRĂ FIR

Instruire

1. Citiți cu atenție instrucțiunile. Familiarizați-vă cu comenzile și cu utilizarea corectă a suflantei.
2. Nu permiteți niciodată copiilor, persoanelor cu dizabilități fizice, senzoriale sau mentale sau lipsite de experiență sau cunoștințe sau persoanelor care nu sunt familiarizate cu aceste instrucțiuni să utilizeze suflanta. Reglementările locale pot restricționa vârsta operatorului.
3. Există pericol de electrocutare în cazul utilizării pe suprafețe umede. Nu expuneți la ploaie. Depozitați în spații interioare.
4. Amintiți-vă că operatorul sau utilizatorul este responsabil de accidentele sau situațiile periculoase antrenate de utilizarea mașinii, cauzate altor persoane sau bunurilor acestora.

Pregătirea

5. Obțineți protecție pentru urechi și ochelari de protecție. Purtați-i întotdeauna în timpul operării suflantei.
6. Atunci când folosiți suflanta, purtați întotdeauna încălțăminte de protecție și pantaloni lungi.
7. Nu purtați îmbrăcăminte prea largă sau bijuterii care pot fi trase în orificiul de admisie a aerului. Țineți părul lung departe de orificiile de admisie a aerului.
8. Se recomandă utilizarea unei măști de față pentru a preveni iritarea din cauza prafului.

Operarea

9. Operați suflanta într-o poziție recomandată și doar pe o suprafață fixă, plană.
10. **Nu îndreptați niciodată duza către persoanele din jur atunci când folosiți suflanta.**
11. **Nu blocați niciodată orificiul de aspirație și/sau orificiul de ieșire al suflantei.**
 - **Nu blocați orificiul de aspirație sau orificiul de ieșire al suflantei pentru a curăța în zone cu mult praf.**
 - **Nu utilizați suflanta cu o duză conică mai mică decât cea originală, precum o duză nouă obținută prin atașarea unui furtun suplimentar cu diametru redus sau a unui furtun mai mic la capătul duzei.**
 - **Nu utilizați suflanta pentru a umfla mingi, bărci din cauciuc sau alte articole similare.**

O turație mai mare a motorului poate cauza defecțiuni periculoase ale ventilatorului și accidentări. Motorul și circuitul de control supraîncălzite pot cauza incendii.

12. Păstrați o distanță adecvată față de aceasta și mențineți-vă permanent echilibrul potrivit și poziția stabilă. Călcați cu fermitate atunci când vă aflați în rampă și mergeți, nu alergați.
13. Nu operați suflanta pe o suprafață pavată sau cu prundiș, unde materialul proiectat ar putea provoca vătămări corporale.
14. Nu folosiți niciodată suflanta când în apropiere se află persoane, în special copii, sau animale de companie.

15. Nu operați suflanta lângă un geam deschis etc.
 16. **Se recomandă operarea suflantei la ore rezonabile - nu dimineața devreme sau noaptea târziu când liniștea celorlalți poate fi perturbată.**
 17. **Înainte operării se recomandă utilizarea unei răzătoare sau perii pentru îndepărtarea reziduurilor.**
 18. **În zone cu mult praf, se recomandă umezirea ușoară a suprafețelor sau utilizarea unui atașament în unghi disponibil în comerț.**
 19. **Se recomandă utilizarea unei duze lungi, astfel încât fluxul de aer să opereze aproape de sol.**
 20. Dacă suflanta lovește orice obiect străin sau începe să emită sunete neobișnuite să vibreze în mod neobișnuit, opriți imediat suflanta pentru a le înceta. Scoateți cartușul acumulatorului din suflantă și urmați următorii pași înainte de a reporni și opera suflanta:
 - inspectați pentru a detecta eventuale deteriorări,
 - dacă suflanta este deteriorată, dispuneți repararea acesteia de către Centre de service Makita.
 21. Opriti suflanta și scoateți cartușul acumulatorului și asigurați faptul că toate piesele aflate în mișcare s-au oprit complet
 - ori de câte ori lăsați suflanta nesupravegheată,
 - înainte de a elimina blocajele sau de a desfunda jgheabul,
 - înainte de a controla, curăța sau lucra cu suflanta,
 - dacă suflanta începe să vibreze în mod anormal, pentru o verificare imediată, sau
 - după lovirea unui obiect străin, când verificați dacă suflanta este deteriorată.
 22. Nu introduceți degetele sau alte obiecte în orificiul de aspirație sau orificiul de ieșire al suflantei.
 23. Preveniți punerea accidentală în funcțiune. Asigurați-vă că întrerupătorul se află în poziția de oprit înainte de a insera acumulatorul, de a ridica sau a transporta suflanta. Transportarea suflantei ținând degetul pe întrerupător sau alimentarea acesteia cu întrerupătorul pornit poate duce la accidentări.
- ## Întreținerea și depozitarea
24. Atunci când suflanta este oprită în scopul efectuării lucrărilor de service, inspecție sau depozitare sau pentru a înlocui un accesoriu, opriți sursa de alimentare, scoateți cartușul acumulatorului din suflantă și asigurați faptul că toate piesele aflate în mișcare s-au oprit complet. Lăsați suflanta să se răcească înainte de a efectua orice inspecție, reglaj etc. Întrețineți suflanta cu grijă și mențineți-o curată.
 25. Depozitați suflanta într-un loc uscat și nu la îndemâna copiilor.
 26. Lăsați întotdeauna suflanta să se răcească înainte de depozitare.
 27. Mențineți piulițele, bolțurile și șuruburile strănse pentru a vă asigura că suflanta este în bună stare de funcționare.

Utilizarea și îngrijirea acumulatorului mașinii

28. Reîncărcați folosind doar încărcătorul specificat de producător. Un încărcător potrivit pentru un tip de cartuș de acumulatori poate provoca riscul incendierii dacă este folosit pentru un alt tip de cartuș de acumulatori.
29. Folosiți suflanta doar cu acumulatorii indicați în mod specific. Utilizarea altor acumuloatoare poate prezenta risc de rănire și de incendiu.

PĂSTRAȚI ACESTE INSTRUCȚIUNI.

⚠️AVERTIZARE: NU permiteți comodității și familiarizării cu produsul (obținute prin utilizare repetată) să înlocuiască respectarea strictă a normelor de securitate pentru acest produs. FOLOSIREA INCORECTĂ sau nerespectarea normelor de securitate din acest manual de instrucțiuni poate provoca vătămări corporale grave.

Instrucțiuni importante privind siguranța pentru cartușul acumulatorului

1. Înainte de a folosi cartușul acumulatorului, citiți toate instrucțiunile și atenționările de pe (1) încărcătorul acumulatorului, (2) acumulator și (3) produsul care folosește acumulatorul.
2. Nu dezmembrați cartușul acumulatorului.
3. Dacă timpul de funcționare s-a redus excesiv, întrerupeți imediat funcționarea. Aceasta poate prezenta risc de supraîncălzire, posibile arsuri și chiar explozie.
4. Dacă electrolitul pătrunde în ochi, clătiți bine ochii cu apă curată și consultați imediat un medic. Există risc de orbire.
5. Nu scurtcircuitați cartușul acumulatorului:
 - (1) Nu atingeți bornele cu niciun material conductor.
 - (2) Evitați depozitarea cartușului acumulatorului la un loc cu alte obiecte metalice cum ar fi cuie, monede etc.
 - (3) Nu expuneți cartușul acumulatorului la apă sau ploaie.Un scurtcircuit al acumulatorului poate provoca un flux puternic de curent electric, supraîncălzire, posibile arsuri și chiar defectarea mașinii.
6. Nu depozitați mașina și cartușul acumulatorului în spații în care temperatura poate atinge sau depăși 50 °C (122 °F).
7. Nu incinerati cartușul acumulatorului chiar dacă acesta este grav deteriorat sau complet uzat. Cartușul acumulatorului poate exploda în foc.
8. Aveți grijă să nu scăpați sau să loviți acumulatorul.
9. Nu utilizați un acumulator deteriorat.

10. Acumulatorii Li-Ion încorporați se supun cerințelor Legislației privind substanțele periculoase.

Pentru transporturi comerciale, efectuate de exemplu de către părți terțe, expeditori, trebuie respectate cerințele speciale de ambalare și etichetare.

Pentru pregătirea articolului care urmează să fie expediat, este necesară consultarea unui expert în materiale periculoase. Vă rugăm să respectați, de asemenea, reglementările naționale, care pot fi mai detaliate.

Izolați sau acoperiți contactele deschise și împachetați acumulatorul în așa fel încât să nu se poată mișca în ambalaj.

11. Respectați normele naționale privind eliminarea la deșeurii a acumulatorului.

PĂSTRAȚI ACESTE INSTRUCȚIUNI.

⚠️ATENȚIE: Folosiți numai acumulatori Makita originali. Acumulatorii Makita care nu sunt originali și acumulatorii care au suferit modificări se pot aprinde, provocând incendii, leziuni corporale și daune. De asemenea, anulează garanția oferită de Makita pentru unealta și încărcătorul Makita.

Sfaturi pentru obținerea unei durate maxime de exploatare a acumulatorului

1. Încărcați cartușul acumulatorului înainte de a se descărca complet. Întrerupeți întotdeauna funcționarea mașinii și încărcați cartușul acumulatorului când observați o scădere a puterii mașinii.
2. Nu reîncărcați niciodată un acumulator complet încărcat. Supraîncărcarea va scurta durata de exploatare a acumulatorului.
3. Încărcați cartușul acumulatorului la temperatura camerei, între 10 °C - 40 °C (50 °F - 104 °F). Lăsați un acumulator fierbinte să se răcească înainte de a-l încărca.
4. Încărcați cartușul acumulatorului în cazul în care nu a fost utilizat pe o perioadă mai lungă (mai mult de șase luni).

DESCRIERE FUNCȚIONALĂ

⚠️ ATENȚIE:

- Asigurați-vă întotdeauna că mașina este oprită și cartușul acumulatorului este scos înainte de a ajusta sau verifica funcționarea mașinii.

Instalarea sau scoaterea cartușului acumulatorului

- Fig.1: 1. Indicator roșu 2. Buton 3. Cartușul acumulatorului

⚠️ ATENȚIE:

- Opriti întotdeauna unealta înainte de montarea sau demontarea cartușului de acumulator.
- Țineți ferm mașina și cartușul acumulatorului la montarea sau demontarea cartușului.** În caz contrar, acestea vă pot aluneca din mâini, rezultând defectarea lor și posibilele accidentări.

Pentru a scoate cartușul acumulatorului, glisați-l din unealtă în timp ce glisați butonul de pe partea frontală a cartușului. Pentru a instala cartușul acumulatorului, aliniați limba de pe cartușul acumulatorului cu canelura din carcasă și introduceți-l în locaș. Introduceți-l complet, până când se înclichetează în locaș. Dacă puteți vedea indicatorul roșu din partea superioară a butonului, acesta nu este blocat complet.

⚠️ ATENȚIE:

- Instalați întotdeauna cartușul acumulatorului complet, până când indicatorul roșu nu mai este vizibil. În caz contrar, acesta poate cădea accidental din mașină provocând rănirea dumneavoastră sau a persoanelor din jur.
- Nu forțați cartușul de acumulator la montare. Dacă acesta nu glisează ușor, înseamnă că a fost introdus incorect.

NOTĂ:

- Mașina nu funcționează doar cu un singur cartuș de acumulator.

Sistem de protecție mașină/ acumulator

Mașina este prevăzută cu un sistem de protecție mașină/ acumulator. Sistemul întrerupe automat alimentarea motorului pentru a extinde durata de viață a mașinii și acumulatorului.

Mașina se va opri automat în timpul funcționării când mașina sau acumulatorul se află într-una din situațiile următoare. În unele situații, indicatoarele luminează.

Protecție la suprasarcină

Când mașina este utilizată într-un mod care duce la un consum exagerat de curent, mașina se va opri fără nicio indicație. În această situație, opriți mașina și aplicați care a dus la supraîncărcarea mașinii. Apoi opriți mașina pentru a reporni.

Protecție la supraîncălzire pentru acumulator

Când acumulatorul este supraîncălzit, mașina se oprește automat fără nicio indicație. Mașina nu va mai porni chiar dacă apăsați butonul declanșator. În această situație, lăsați acumulatorul să se răcească înainte de a reporni mașina.

NOTĂ: Protecția împotriva supraîncălzirii acumulatorului funcționează doar cu un cartuș de acumulator prevăzut cu un marcaj în stea.

- Fig.2: 1. Marcaj în stea

Protecție împotriva supradescărcării

- Fig.3: 1. Indicator acumulator

Când capacitatea rămasă a acumulatorului se reduce, indicatorul de acumulator luminează intermitent pe partea laterală a acumulatorului. Dacă este utilizată în continuare, mașina se va opri, iar indicatorul de acumulator va lumina timp de aproximativ 10 de secunde. În această situație, încărcați cartușul acumulatorului.

Indicarea capacității rămase a acumulatorului

Numai pentru cartușe de acumulator cu indicator

- Fig.4: 1. Lămpi indicatoare 2. Buton de verificare

Apăsați butonul de verificare de pe cartușul acumulatorului, astfel încât să se indice capacitățile rămase ale acumulatorului. Lămpile indicatorului vor lumina timp de câteva secunde.

Lămpi indicatoare			Capacitate rămasă
Iluminat	Oprit	Iluminare intermitentă	
■	□	◐	între 75% și 100%
■ ■ ■ ■			între 50% și 75%
■ ■ □ □			între 25% și 50%
■ □ □ □			între 0% și 25%
◐ □ □ □			Încărcați acumulatorul.
■ ■ □ □			Este posibil ca acumulatorul să fie defect.
□ □ ■ ■			

NOTĂ: În funcție de condițiile de utilizare și temperatura ambientală, indicația poate fi ușor diferită de capacitatea reală.

Acționarea întrerupătorului

- Fig.5: 1. Buton HIGH/LOW (Ridicat / Redus)
2. Buton de oprire

Pentru a porni mașina, apăsați pur și simplu butonul HIGH/LOW (Ridicat / Redus). Pentru a opri apăsați butonul OFF (Oprire). Pentru a schimba turația mașinii, apăsați butonul HIGH/LOW (Ridicat / Redus). Prima apăsare a acestui buton este pentru turație ridicată, iar cea de-a doua apăsare este pentru turație redusă și apoi fiecare apăsare a butonului repetă alternativ ciclul de turație ridicată / redusă.

MONTARE

⚠️ ATENȚIE:

- Asigurați-vă întotdeauna că mașina este oprită și cartușul acumulatorului este scos înainte de a executa orice lucrări la mașină.

Montarea sau demontarea duzei lungi

► Fig.6: 1. Agățătoare 2. Buton 3. Duză lungă

Pentru a monta duza lungă, apăsați până în capăt pe orificiul de ieșire al suflantei.

► Fig.7: 1. Buton

Pentru a demonta duza lungă, apăsați butoanele acestora și cu butoanele apăsată trageți de aceasta.

Montarea curelei de umăr

► Fig.8: 1. Agățător

Trageți de agățătorul mașinii.

Prindeți cureaua de umăr de acest agățător.

Înainte de utilizare, reglați lungimea curelei astfel încât aceasta să fie cât mai comodă.

FUNCȚIONARE

Suflarea

► Fig.9

Țineți suflanta ferm cu o mână și efectuați operația de suflare prin deplasarea ușoară cu mișcări circulare.

Când efectuați operația de suflare în jurul unei clădiri, a unei pietre mari sau a unui vehicul, nu direcționați duza spre acestea.

Când operați în colț, începeți de la colț deplasându-vă spre zona largă.

ÎNTREȚINERE

⚠️ ATENȚIE:

- Asigurați-vă întotdeauna că mașina este oprită și cartușul acumulatorului este scos înainte de a executa lucrările de inspecție și întreținere.
- Nu utilizați niciodată gazolină, benzină, diluant, alcool sau alte substanțe asemănătoare. În caz contrar, pot rezulta decolorări, deformări sau fisuri.

Curățarea

► Fig.10

Din când în când ștergeți suprafața exterioară a mașinii utilizând o lavetă umezită în apă cu săpun.

Înlocuirea periiilor de carbon

► Fig.11: 1. Marcaj limită

Dețasați periiile de carbon și verificați-le în mod regulat. Schimbați-le atunci când s-au uzat până la marcajul limită. Periiile de carbon trebuie să fie în permanență curate și să alunece ușor în suport. Ambele perii de carbon trebuie să fie înlocuite simultan cu alte perii identice.

► Fig.12: 1. Șurubelniță 2. Capacul suportului pentru perii

Folosiți o șurubelniță pentru a îndepărta capacul suportului periiilor de carbon. Scoateți periiile de carbon uzate și fixați capacul pentru periiile de carbon.

Pentru a menține siguranța și fiabilitatea mașinii, reparațiile și reglajele trebuie să fie efectuate numai la Centrele de service autorizat Makita, folosindu-se piese de schimb Makita.

ACCESORII OPȚIONALE

⚠️ ATENȚIE:

- Folosiți accesoriile sau piesele auxiliare recomandate pentru mașina dumneavoastră în acest manual. Utilizarea oricăror alte accesorii sau piese auxiliare poate cauza vătămări. Folosiți accesoriile pentru operațiunea pentru care au fost concepute.

Dacă aveți nevoie de asistență sau de mai multe detalii referitoare la aceste accesorii, adresați-vă centrului local de service Makita.

- Acumulator și încărcător original Makita

NOTĂ:

- Unele articole din listă pot fi incluse ca accesorii standard în ambalajul de scule. Acestea pot diferi în funcție de țară.







ТЕХНИЧКИ ПОДАЦИ

Модел	DUB361	
Капацитети	Количина ваздуха (HIGH - „Високо“)	4,4 м ³ /мин
	Количина ваздуха (LOW - „Ниско“)	2,6 м ³ /мин
Брзина без оптерећења (мин ⁻¹)	Високо	17.000
	Ниско	10.000
Укупна дужина	(без дугачке млазнице)	420 мм
	(са дугачком млазницом)	905 мм
Нето тежина	3,1–3,2 кг	
Уложак батерије	BL1815N, BL1820, BL1820B, BL1830, BL1840, BL1850, BL1830B, BL1840B, BL1850B, BL1860B	
Номинални напон	DC 36 V	

- На основу нашег непрестаног истраживања и развоја задржавамо право измена наведених техничких података без претходне најаве.
- Технички подаци и уложак батерије могу да се разликују у различитим земљама.
- Тежина може да се разликује у зависности од наставака, укључујући и уложак батерије. Најлакша и најтежа комбинација, према процедури ЕПТА 01/2014, приказане су у табели.

Симболи

У наставку су приказани симболи који се односе на опрему. Пре употребе се обавезно упознајте са њиховим значењем.

	Посебно поведите рачуна и обратите посебну пажњу.
	Прочитајте упутство за употребу.
	Држите руку даље од ротирајућих делова.
	Удаљите посматраче.
	Носите заштитну опрему за очи и уши.
	Не излажите алат влази.
	Само за земље ЕУ Немојте да одлажете електричну опрему или батерију заједно са отпадом из домаћинства! У складу са европским директивама о електричном и електронском отпаду, батеријама и акумулаторима и истрошеним батеријама и акумулаторима и применом ових директива у складу са државним законима, електричну опрему, батерије и њихова паковања на крају радног века неопходно је одвојено прикупити и вратити у еколошки прихватљиво постројење за рециклажу.

Намена

Алат је намењен за дување прашине.

Бука

Типичан ниво буке по оцени А одређен је према EN50636:

Ниво звучног притиска (L_{pA}): 82,3 dB (A)

Ниво звучне снаге (L_{WA}): 94,7 dB (A)

Толеранција (K): 1,6 dB (A)

Носите заштитне слушалице

Вибрације

Укупна вредност вибрација (векторска сума у три правца) одређена је према EN50636:

Режим рада: рад без оптерећења

Вредност емисије вибрација (a_{h1}): 2,5 м/с² или мање

Толеранција (K): 1,5 м/с²

НАПОМЕНА: Декларисана емисиона вредност вибрација је измерена према стандардизованом мерном поступку и може се користити за упоређивање алата.

НАПОМЕНА: Декларисана емисиона вредност вибрација се такође може користити за прелиминарну процену изложености.

▲УПОЗОРЕЊЕ: Емисиона вредност вибрација током реалне примене електричног алата може се разликовати од декларисане емисионе вредности што зависи од начина на који се користи алат.

▲УПОЗОРЕЊЕ: Уверите се да сте идентификовали безбедносне мере за заштиту руковоаца које су засноване на процени изложености у реалним условима употребе (као и у свим деловима радног циклуса као што је време рада уређаја, али и време када је алат искључен и када ради у празном ходу).

ЕЗ декларација о усаглашености

Само за европске земље

ЕЗ декларација о усаглашености део је Додатка А у овом приручнику са упутствима.

БЕЗБЕДНОСНА УПОЗОРЕЊА ЗА БЕЖИЧНИ ДУВАЧ

Упознавање са машином

1. Пажљиво прочитајте упутства. Упознајте се са управљачким елементима и правилном употребом дувача.
2. Никада немојте да дозволите да дувач користе деца, особе са смањеним физичким, сензорним или менталним способностима, особе са недостатком искуства и знања, као ни особе које нису упознате са овим упутствима. Локални прописи можда ограничавају старост особе која сме да користи овај уређај.
3. Ако се користи на влажним површинама, може да дође до струјног удара. Алат немојте излагати киши. Чувајте у затвореном.
4. Имајте на уму да је корисник или руковалац одговоран за несрећне случајеве или опасност која је изазвана другим људима или њиховој имовини.

Припрема

5. Носите заштитне слушалице и наочаре. Носите их све време док управљате дувачем.
6. Увек носите одговарајућу обућу и дугачке панталоне док управљате дувачем.
7. Немојте да носите широку одећу или накит које машина може да повуче у отвор за ваздух. Дугу косу држите што даље од отвора за ваздух.
8. Да спречите иритацију прашином, препоручује се да носите маску за лице.

Рад

9. Рукујте дувачем држећи га у препорученом положају и само на чврстој, равной површини.
10. **Приликом рада са дуваљком, млазницу никада немојте да усмеравае ка другим особама које су у близини.**
11. **Никада немојте да блокирате усисни улаз и/или излаз дуваљке.**
 - Немојте да блокирате усисни улаз или излаз дуваљке да бисте чистили у прашњавим подручјима.
 - Немојте да користите дуваљку са суженом млазницом која је мања од оригиналне, као што је нова млазница коју добијате повезивањем додатног црева смањеног пречника или мањег црева на горњи крај млазнице.
 - Немојте да користите дуваљку за надувавање лопти, гумених чамаца и слично.

Повећани број обртаја мотора може да доведе до опасног лома вентилатора и озбиљне телесне повреде. Загрејани мотор и управљачко коло могу да изазову пожар.

12. Немојте да се нагињете и одржавајте исправну равнотежу и сигуран ослонац под ногама у сваком тренутку. Водите рачуна о ослонцу док сте на нагибима и ходајте, никада немојте трчати.
13. Немојте управљати дувачем док стојите на асфалтираним површинама или на шљунку, јер одбијени материјали могу да доведу до повреда.
14. Никада не укључујте дувач док су у близини људи, посебно деца, или кућни љубимци.
15. Немојте да рукујете дувачем поред отвореног прозора итд.
16. **Препоручује се да дуваљком рукујете само у пристопно време - не рано ујутро или касно ноћу када бисте могли да узнемиравате људе.**
17. **Препоручује се да пре дувања отпатке најпре растресете помоћу грабуља и метле.**
18. **Препоручује се да мало овлажите површине ако има прашине или да употребите наставак за распршивање који је доступан на тржишту.**
19. **Препоручује се да користите дугачку млазницу како би ваздух струјао уз тло.**
20. Ако дувач избаци неки страни предмет или почне да производи неуобичајену буку или вибрацију, одмах га искључите како би се зауставио. Уклоните уложак батерије из дувача и предузмите следеће кораке пре поновног покретања дувача и рада с њим:
 - прегледајте да ли има оштећења,
 - ако је дувач оштећен, однесите га на поправку у овлашћени сервисни центар компаније Makita.
21. Искључите дувач и уклоните уложак батерије и уверите се да су се сви покретни делови потпуно зауставили
 - кад год остављате дувач,
 - пре уклањања страног тела или отпушавања цевии,
 - пре провере, чишћења или рада на дувачу,
 - ако дувач почне да ненормално вибрира, одмах проверити или
 - након удара о страног тело да бисте испитали да ли на дувачу има оштећења.
22. Не убацујте прсте или друге предмете у усисни отвор или излаз дуваљке.
23. Спречите случајно покретање. Проверите да ли је прекидач у искљученом положају пре него што уметнете батерију, подигнете дувач или почнете да га носите. Ношење дувача са прстом на прекидачу или побуђивање дувача док је прекидач укључен повећава ризик од незгода.

Одржавање и складиштење

24. Када је дувач заустављен ради сервисирања, провере, одлагања или ради замене додатног прибора, искључите извор напајања, уклоните уложак батерије и сачекајте да се сви покретни делови потпуно зауставе. Сачекајте да се дувач охлади пре обављања било каквих провера, прилагођавања и сл. Пажљиво одржавајте дувач и водите рачуна да буде чист.

25. Чувајте дувач на сувом месту ван домашја деце.
26. Увек сачекајте да се дувач охлади пре складиштења.
27. Одржавајте све матице, завртње и вијке притегнутим да би дувач био безбедан у радним условима.

Коришћење и одржавање алата са батеријом

28. Пуните искључиво уз помоћ пуњача који је навео произвођач. Уколико се пуњач који је намењен за одређени тип батерије користи са другом батеријом, може да дође до опасности од пожара.
29. Дувач користите искључиво са одговарајућим батеријама. Коришћење других врста батерија може да изазове ризик од повреде и пожара.

САЧУВАЈТЕ ОВО УПУТСТВО.

▲УПОЗОРЕЊЕ: НЕ дозволите да строга безбедносна правила која се односе на овај производ буду занемарена због чињенице да сте производ добро упознали и стекли рутину у руковању са њим. **НЕНАМЕНСКА УПОТРЕБА** или **непоштовање правила безбедности** наведених у овом упутству могу довести до озбиљних повреда.

Важна безбедносна упутства која се односе на уложак батерије

1. Пре употребе уложка батерије, прочитајте сва упутства и безбедносне ознаке на (1) пуњачу батерије, (2) батерији и (3) производу који користи батерију.
2. Немојте да расклапате уложак батерије.
3. Ако се време рада знатно скратило, одмах престаните са коришћењем. То може да доведе до ризика од прегревања, могућих опекотина, па чак и експлозије.
4. Ако електролит доспе у очи, исперите их чистом водом и одмах затражите помоћ лекара. То може да доведе до губитка вида.
5. Немојте да изазивате кратак спој уложка батерије:
 - (1) Немојте додиривати прикључке било којим проводним материјалом.
 - (2) Избегавајте складиштење уложка батерије у кутији са другим металним предметима као што ексери, новчићи итд.
 - (3) Немојте да излажете уложак батерије води или киши.
 Кратак спој батерије може да доведе до великог протока струје, прегревања, могућих опекотина, па чак и прегоривања.
6. Немојте да складиштите алат и уложак батерије на местима где температура може да достигне или премаши 50°C (122°F).

7. Немојте да палите уложак батерије чак ни када је озбиљно оштећен или потпуно похабан. Уложак батерије може да експлодира у ватри.
8. Пазите да не испустите и не ударите батерију.
9. Немојте да користите оштећену батерију.
10. Садржане литијум-јонске батерије подлежу Закону о превозу опасних материја. Приликом комерцијалног превоза, нпр. од стране трећих лица и превозника, мора се обратити посебна пажња на специјалне захтеве паковања и обележавања. Приликом припреме материјала за превоз, потребно је саветовати се са стручњаком за опасне материје. Такође обратите пажњу на евентуалне даље националне прописе. Омотајте траком или прекријте отворене контакте и запакујте батерију тако да се не може померати унутар паковања.
11. Придржавајте се локалних прописа у вези са одлагањем батерије.

САЧУВАЈТЕ ОВО УПУТСТВО.

▲ПАЖЊА: Користите само оригиналне Makita батерије. Коришћење Makita батерија које нису оригиналне или батерија које су измењене може да доведе до пуцања батерије, које може да изазове пожар, телесне повреде или штету. То ће такође поништити гаранцију компаније Makita за Makita алат и пуњач.

Савети за максимално трајање батерије

1. Напуните уложак батерије пре него што се потпуно испразни. Сваки пут прекините рад са алатом и напуните уложак батерије када приметите да је снага алата слабија.
2. Никада немојте да поново пуните потпуно напуњени уложак батерије. Препуњавање скраћује радни век батерије.
3. Пуните уложак батерије на собној температури између 10°C и 40°C (између 50°F и 104°F). Сачекајте да се врући уложак батерије охлади пре пуњења.
4. Напуните уложак батерије ако га нећете користити дуже време (више од шест месеци).

ОПИС ФУНКЦИЈА АЛАТА

ПАЖЊА:

- Пре подешавања или провере функција алата увек проверите да ли је алат искључен и акумулатор одвојен пре подешавања и провере функције алата.

Постављање или скидање акумулатора

- **Слика1:** 1. Црвени индикатор 2. Дугме 3. Кертриц батерије

ПАЖЊА:

- Увек искључите алат пре убацивања или уклањања акумулатора.
- Чврсто држите алат и кертриц батерије приликом инсталирања или уклањања кертрица батерије.** Ако не будете чврсто држали алат и кертриц батерије, могу да вам исклизну из руку, што може да доведе до оштећења алата и кертрица батерије, као и телесних повреда.

Да бисте уклонили акумулатор, избаците га из алата притиском на тастер на предњој страни акумулатора. За постављање кертрица батерије, поравнајте језичак на кертрицу батерије са жлебом на кућишту и убаците га. Убаците га у потпуности док не легне у на место и благо се зачује клик. Ако можете видети црвени индикатор на горњој страни тастера, кертриц није у потпуности у исправној позицији.

ПАЖЊА:

- Увек поставите кертриц батерије у потпуности тако да се црвени индикатор не види. У супротном, случајно може испасти из алата, изазивајући повреду код вас или особе у вашој близини.
- Немојте на силу да инсталирате кертриц батерије. Ако кертриц не легне у позицију једноставно, не постављате га исправно.

НАПОМЕНА:

- Алат не функционише са само једним кертрицом батерије.

Систем за заштиту алата/батерије

Алат је опремљен системом за заштиту алата/батерије. Овај систем аутоматски прекида напајање мотора како би продужио век трајања алата и батерије. Алат ће аутоматски прекинути са радом ако се алат или батерија ставе у једно од следећих стања. У извесним условима упалиће се индикатори.

Заштита од преоптерећења

Када се алатом рукује тако да он вуче струју превисоког напона, алат аутоматски престаје са радом без упозорења. У овој ситуацији, искључите алат и престаните са употребом која је довела до преоптерећења алата. Затим поново укључите алат.

Заштита од прегревања батерије

Када се батерија прегреје, алат се аутоматски зауставља без икакве индикације. Алат се не покреће чак ни када се притисне прекидач. У овој ситуацији оставите батерију да се охлади пре него што поново укључите алат.

НАПОМЕНА: Заштита батерије од прегрејаности ради само са кертрицом батерије са ознаком звездеце.

- **Слика2:** 1. Звездаста ознака

Заштита од прекомерног пражњења

- **Слика3:** 1. Индикатор батерије













Када се преостали капацитет батерије смањи, индикатор батерије трепће на одговарајућој страни батерије. При даљем коришћењу алат прекида са радом, а индикатор батерије светли око 10 секунди. У овој ситуацији напуните кертриц батерије.

Приказ преосталог капацитета батерије

Само за улошке батерије са индикатором

- **Слика4:** 1. Индикаторске лампиче 2. Дугме за проверу

Притисните дугме за проверу на улошку батерије да бисте приказали преостали капацитет батерије. Индикаторске лампиче ће се укључити на неколико секунди.

Индикаторске лампиче			Преостали капацитет
Светли	Искључено	Трепће	
			
			Од 75% до 100%
			Од 50% до 75%
			Од 25% до 50%
			Од 0% до 25%
			Напуните батерију.
			Могуће је да је батерија постала неисправна.
			

НАПОМЕНА: У зависности од услова коришћења и температуре околине, приказани капацитет може донекле да се разликује од стварног.

Функционисање прекидача

- **Слика5:** 1. Тастер HIGH/LOW 2. Тастер OFF

За покретање алата једноставно притисните тастер „HIGH/LOW“ (ВИСОКО/НИСКО). За искључивање притисните тастер „OFF“ (ИСКЉУЧЕНО). За промену брзине алата притисните тастер „HIGH/LOW“ (ВИСОКО/НИСКО). Првим притиском на овај тастер бирате већу брзину, другим притиском бирате мању брзину, а сваким наредним притиском на тастер наизменично се понавља циклус веће/мање брзине.

МОНТАЖА

⚠ ПАЖЊА:

- Пре подешавања или провере функција алата увек проверите да ли је алат искључен и акумулатор одвојен пре обављања било каквог посла на алату.

Постављање или скидање дугачке млазнице

- **Слика6:** 1. Кука 2. Дугме 3. Дугачка млазница

Да бисте поставили дугачку млазницу, до краја је навуците на излаз дуваљке на алату.

- **Слика7:** 1. Дугме

За скидање дугачке млазнице, притисните оба њена тастера и извуците је док су они притиснути.

Постављање каиша за раме

- **Слика8:** 1. Закачка

Извучите закачку из алата.

Закачите каиш за раме на закачку на алату.

Пре употребе подесите дужину каиша тако да рад са њим буде удобан.

РАД

Дување

- **Слика9**

Чврсто држите дуваљку руком и обавите дување тако што ћете је лагано померати унаоколо.

Приликом дувања око зграде, великог камена или возила, усмерите млазницу тако да буде окренута од њих.

Када радите у углу, почните од угла, а затим пређите на шире подручје.

ОДРЖАВАЊЕ

⚠ ПАЖЊА:

- Пре него што почнете с прегледом или одржавањем алата, акумулатор се вади а утикач извучен из утичнице.
- Немојте да користите нафту, бензин, разређивач, алкохол и слично. Могу се појавити губитак боје, деформација или оштећење.

Чишћење

- **Слика10**

С времена на време обришите спољашњост алата тканином натопљеном сапуницом.

Замена угљених четкица

- **Слика11:** 1. Граница истрошености

Уклоните и редовно проверите угљене четкице. Замените када се истроше до границе истрошености. Одржавајте угљене четкице да би биле чисте и да би ушле у лежишта. Обе угљене четкице треба заменити у исто време. Употребљавајте само идентичне угљене четкице.

- **Слика12:** 1. Одвијач 2. Поклопац држача четкице

Помоћу одвијача одвртните и скините поклопце држача четкица. Извадите истрошене угљене четкице, убаците нове и затворите поклопце држача четкица.

БЕЗБЕДАН и ПОУЗДАН рад алата гарантујемо само ако поправке, свако друго одржавање или подешавање, препустите овлашћеном сервису за алат Makita, уз употребу оригиналних резервних делова Makita.

ОПЦИОНИ ДОДАТНИ ПРИБОР

⚠ ПАЖЊА:

- Ова опрема и прибор намењени су за употребу са алатом Makita описаним у овом упутству за употребу. Употреба друге опреме и прибора може да доведе до повреда. Делове прибора или опрему користите само за предвиђену намену.

Да бисте сазнали детаље у вези са овим додатним прибором обратите се локалном сервисном центру Makita.

- Makita оригинална батерија и пуњач

НАПОМЕНА:

- Поједине ставке на листи могу бити укључене у садржај паковања алата као стандардна опрема. Могу се разликовати од земље до земље.

ТЕХНИЧЕСКИЕ ХАРАКТЕРИСТИКИ

Модель	DUB361	
Производительность	Объем воздуха (ВЫСОКИЙ)	4,4 м ³ /мин
	Объем воздуха (НИЗКИЙ)	2,6 м ³ /мин
Число оборотов без нагрузки (мин ⁻¹)	Высокая	17 000
	Низкая	10 000
Общая длина	(без длинного сопла)	420 мм
	(с длинным соплом)	905 мм
Вес нетто	3,1 - 3,2 кг	
Блок аккумулятора	BL 1815N, BL 1820, BL 1820B, BL 1830, BL 1830B, BL 1840, BL 1850, BL 1830B, BL 1840B, BL 1850B, BL 1860B	
Номинальное напряжение	36 В пост. Тока	

- Благодаря нашей постоянно действующей программе исследований и разработок указанные здесь технические характеристики могут быть изменены без предварительного уведомления.
- Технические характеристики и аккумуляторный блок могут отличаться в зависимости от страны.
- Масса может отличаться в зависимости от дополнительного оборудования. Обратите внимание, что блок аккумулятора также считается дополнительным оборудованием. В таблице представлены комбинации с наибольшим и наименьшим весом в соответствии с процедурой EPTA 01/2014.

Символы

Ниже приведены символы, используемые для оборудования. Перед использованием убедитесь, что вы понимаете их значение.

	Обратите особое внимание!
	Прочтите руководство по эксплуатации.
	Руки должны находиться на расстоянии от вращающихся деталей.
	Не допускайте посторонних к месту работ.
	Используйте средства защиты глаз и слуха.
	Беречь от влаги.
	Только для стран ЕС Не выбрасывайте электрооборудование или аккумуляторы вместе с бытовым мусором! В соответствии с европейскими директивами об утилизации электрического и электронного оборудования, о батареях и аккумуляторах, а также использованных батареях и аккумуляторах и их применении в соответствии с местными законами электрооборудование, батареи и аккумуляторы, срок эксплуатации которых истек, должны утилизироваться отдельно и передаваться для утилизации на предприятие, соответствующее применяемым правилам охраны окружающей среды.

Назначение

Данный инструмент предназначен для сдувания пыли.

Шум

Типичный уровень взвешенного звукового давления (A), измеренный в соответствии с EN50636:

Уровень звукового давления (L_{pA}): 82,3 дБ (A)

Уровень звуковой мощности (L_{WA}): 94,7 дБ (A)

Погрешность (K): 1,6 дБ (A)

Используйте средства защиты слуха

Вибрация

Суммарное значение вибрации (сумма векторов по трем осям) определяется по следующим параметрам EN50636:

Рабочий режим: эксплуатация без нагрузки.

Распространение вибрации (a_n): 2,5 м/с² или менее

Погрешность (K): 1,5 м/с²

ПРИМЕЧАНИЕ: Заявленное значение распространения вибрации измерено в соответствии со стандартной методикой испытаний и может быть использовано для сравнения инструментов.

ПРИМЕЧАНИЕ: Заявленное значение распространения вибрации можно также использовать для предварительных оценок воздействия.

⚠ОСТОРОЖНО: Распространение вибрации во время фактического использования электроинструмента может отличаться от заявленного значения в зависимости от способа применения инструмента.

⚠ОСТОРОЖНО: Обязательно определите меры безопасности для защиты оператора, основанные на оценке воздействия в реальных условиях использования (с учетом всех этапов рабочего цикла, таких как выключение инструмента, работа без нагрузки и включение).

Декларация о соответствии ЕС

Только для европейских стран

Декларация о соответствии ЕС включена в руководство по эксплуатации (Приложение А).

ПРАВИЛА ТЕХНИКИ БЕЗОПАСНОСТИ ПРИ ЭКСПЛУАТАЦИИ АККУМУЛЯТОРНОЙ ВОЗДУХОДУВКИ

Обучение

1. Внимательно прочитайте инструкции. Ознакомьтесь со всеми органами управления и правилами правильной эксплуатации воздуходувки.
2. Не разрешайте пользоваться воздуходувкой детям, людям с ограниченными физическими, сенсорными или умственными возможностями, либо не имеющими соответствующего опыта или знаний для работы с этим оборудованием, а также лицам, не ознакомившимся с данным руководством. В местном законодательстве могут существовать возрастные ограничения для операторов.
3. В случае работы на влажной поверхности возможно поражение электрическим током. Берегите от дождя. Храните в помещении.
4. Помните, что оператор/пользователь несет ответственность за происшествие и опасные ситуации с другими людьми или их собственностью.

Подготовка

5. Используйте защитные наушники и очки. Не снимайте их при работе с воздуходувкой.
6. На время эксплуатации воздуходувки обязательно надевайте длинные брюки и прочную обувь.
7. Не надевайте свободную одежду или ювелирные украшения, которые могут быть затянуты в воздухозаборник. Если у вас длинные волосы, не приближайте их к воздухозаборникам.
8. Чтобы не допустить раздражения кожных покровов пылью, рекомендуется надевать маску.

Эксплуатация

9. Работайте с воздуходувкой только в рекомендованной позе и только на ровной твердой поверхности.
10. При использовании воздуходувки никогда не направляйте форсунку на кого-либо, находящегося поблизости.
11. Не закрывайте всасывающее или выходное отверстие вентилятора.
 - Не закрывайте всасывающее или выходное отверстие вентилятора, чтобы очистить пыльные области.

- Не используйте вентилятор с конусной насадкой, размер которой меньше оригинальной: например, новой насадкой, полученной путем установки дополнительного шланга меньшего диаметра на наконечник сопла.
- Не используйте вентилятор для надувания мячей, резиновых лодок или подобных предметов.

Увеличенное число оборотов электродвигателя может привести к серьезной поломке вентилятора и травмам оператора. Горячий электродвигатель и цепь управления могут стать причиной пожара.

12. Не старайтесь дотянуться до чего-либо и постоянно сохраняйте устойчивое положение. Соблюдайте осторожность на склонах. Не бегите.
13. Не используйте воздуходувку на мощных или покрытых гравием поверхностях, поскольку поднятые воздуходувкой материалы могут причинить травму.
14. Запрещается эксплуатировать воздуходувку, если поблизости находятся люди (особенно дети) или животные.
15. Не используйте воздуходувку рядом с открытым окном и т.п.
16. **Чтобы не беспокоить окружающих людей, рекомендуется не использовать вентилятор ранним утром или поздним вечером.**
17. **Перед использованием вентилятора рекомендуется воспользоваться граблями и метлой для расчистки мусора.**
18. **При большом количестве пыли рекомендуется слегка смочить поверхности или использовать насадку-туманообразователь (приобретается отдельно).**
19. **Рекомендуется использовать длинную насадку, чтобы поток воздуха был максимально близок к земле.**
20. При ударе воздуходувки о посторонний предмет или при появлении нехарактерного шума или вибрации немедленно прекратите работу. Перед повторным включением и продолжением работы снимите блок аккумулятора с воздуходувки и
 - осмотрите на предмет повреждений.
 - В случае наличия повреждений передайте воздуходувку в ремонт в авторизованный сервисный центр Makita.
21. Выключите воздуходувку, снимите блок аккумулятора и убедитесь, что все движущиеся части остановились, в следующих случаях:
 - если вы оставляете воздуходувку;
 - если вы планируете устранить засоры и удалить предметы, закупорившие желоб;
 - перед проверкой, очисткой или обслуживанием воздуходувки;
 - если началась ненормальная вибрация воздуходувки, для немедленной проверки.
 - после удара о посторонний предмет, чтобы осмотреть воздуходувку на предмет повреждений;

22. Не вставляйте пальцы или посторонние предметы во всасывающее отверстие или в выходное отверстие воздуходувки.
23. Не допускайте случайного запуска. Прежде чем вставлять в воздуходувку блок аккумулятора, поднимать или переносить воздуходувку, убедитесь, что переключатель находится в выключенном положении. Переноска воздуходувки с пальцем на выключателе или подача питания на воздуходувку с включенным выключателем может привести к несчастному случаю.

Обслуживание и хранение

24. При выключении воздуходувки для обслуживания, осмотра, хранения или установки дополнительного оборудования отключите источник питания, снимите блок аккумулятора и убедитесь, что все движущиеся части остановились. Перед осмотром, регулировкой и т.д. полностью охладите воздуходувку. Соблюдайте осторожность при обращении с воздуходувкой и поддерживайте ее в чистоте.
25. Храните воздуходувку в безопасном месте, недоступном для детей.
26. Перед хранением полностью охладите инструмент.
27. Все гайки, болты и винты должны быть надежно затянуты — это обеспечит безопасность и работоспособность воздуходувки.

Использование электроинструмента, работающего на аккумуляторах, и уход за ним

28. Заряжайте аккумулятор только зарядным устройством, указанным изготовителем. Зарядное устройство, подходящее для одного типа аккумуляторов, может привести к пожару при его использовании с другим аккумуляторным блоком.
29. Используйте воздуходувку только с указанными блоками аккумулятора. Использование других блоков аккумулятора может привести к травме или пожару.

СОХРАНИТЕ ДАННЫЕ ИНСТРУКЦИИ.

⚠ОСТОРОЖНО: НЕ ДОПУСКАЙТЕ, чтобы удобство или опыт эксплуатации данного устройства (полученный от многократного использования) доминировали над строгим соблюдением правил техники безопасности при обращении с этим устройством. НЕПРАВИЛЬНОЕ ИСПОЛЬЗОВАНИЕ инструмента или несоблюдение правил техники безопасности, указанных в данном руководстве, может привести к тяжелой травме.

Важные правила техники безопасности для работы с аккумуляторным блоком

1. **Перед использованием аккумуляторного блока прочитайте все инструкции и предупредительные надписи на (1) зарядном устройстве, (2) аккумуляторном блоке и (3) инструменте, работающем от аккумуляторного блока.**
2. **Не разбирайте аккумуляторный блок.**
3. **Если время работы аккумуляторного блока значительно сократилось, немедленно прекратите работу. В противном случае, может возникнуть перегрев блока, что приведет к ожогам и даже к взрыву.**
4. **В случае попадания электролита в глаза промойте их обильным количеством чистой воды и немедленно обратитесь к врачу. Это может привести к потере зрения.**
5. **Не замыкайте контакты аккумуляторного блока между собой:**
 - (1) **Не прикасайтесь к контактам какими-либо токопроводящими предметами.**
 - (2) **Не храните аккумуляторный блок в кейсе вместе с другими металлическими предметами, такими как гвозди, монеты и т. п.**
 - (3) **Не допускайте попадания на аккумуляторный блок воды или дождя.**
6. **Замыкание контактов аккумуляторного блока между собой может привести к возникновению большого тока, перегреву, возможному ожогу и даже поломке блока.**
6. **Не храните инструмент и аккумуляторный блок в местах, где температура может достигать или превышать 50 °C (122 °F).**
7. **Не бросайте аккумуляторный блок в огонь, даже если он сильно поврежден или полностью вышел из строя. Аккумуляторный блок может взорваться под действием огня.**
8. **Не роняйте и не ударяйте аккумуляторный блок.**
9. **Не используйте поврежденный аккумуляторный блок.**
10. **Входящие в комплект литий-ионные аккумуляторы должны эксплуатироваться в соответствии с требованиями законодательства об опасных товарах.**

При коммерческой транспортировке, например, третьей стороной или экспедитором, необходимо нанести на упаковку специальные предупреждения и маркировку.

В процессе подготовки устройства к отправке обязательно проконсультируйтесь со специалистом по опасным материалам. Также соблюдайте местные требования и нормы. Они могут быть строже.

Закройте или закрепите разомкнутые контакты и упакуйте аккумулятор так, чтобы он не перемещался по упаковке.

11. Выполняйте требования местного законодательства относительно утилизации аккумуляторного блока.

СОХРАНИТЕ ДАННЫЕ ИНСТРУКЦИИ.

ВНИМАНИЕ: Используйте только фирменные аккумуляторные батареи Makita.

Использование аккумуляторных батарей, не произведенных Makita, или батарей, которые были подвергнуты модификациям, может привести к взрыву аккумулятора, пожару, травмам и повреждению имущества. Это также автоматически аннулирует гарантию Makita на инструмент и зарядное устройство Makita.

Советы по обеспечению максимального срока службы аккумулятора

1. Заряжайте блок аккумуляторов перед его полной разрядкой. Обязательно прекратите работу с инструментом и зарядите блок аккумуляторов, если вы заметили снижение мощности инструмента.
2. Никогда не подзаряжайте полностью заряженный блок аккумуляторов. Перезарядка сокращает срок службы аккумулятора.
3. Заряжайте блок аккумуляторов при комнатной температуре в 10 - 40 °C (50 - 104 °F). Перед зарядкой горячего блока аккумуляторов дайте ему остыть.
4. Зарядите ионно-литиевый аккумуляторный блок, если вы не будете пользоваться инструментом длительное время (более шести месяцев).

ОПИСАНИЕ ФУНКЦИОНИРОВАНИЯ

ВНИМАНИЕ:

- Перед регулировкой или проверкой функционирования всегда отключайте инструмент и вынимайте блок аккумуляторов.

Установка или снятие блока аккумуляторов

- **Рис.1:** 1. Красный индикатор 2. Кнопка 3. Блок аккумулятора

ВНИМАНИЕ:

- Обязательно выключайте инструмент перед установкой и извлечением аккумуляторного блока.
- При установке или снятии аккумуляторного блока надежно удерживайте инструмент и аккумуляторный блок. Иначе инструмент или аккумуляторный блок могут выскользнуть из рук, что может привести к травмам или повреждению инструмента и аккумуляторного блока.

Для снятия аккумуляторного блока нажмите кнопку на лицевой стороне и извлеките блок.

Для установки аккумуляторного блока совместите выступ блока с пазом в корпусе и задвиньте его на место. Устанавливайте блок до упора так, чтобы он зафиксировался на месте с небольшим щелчком. Если вы можете видеть красный индикатор на верхней части клавиши, аккумуляторный блок не полностью установлен на месте.

ВНИМАНИЕ:

- Обязательно устанавливайте аккумуляторный блок до конца, чтобы красный индикатор не был виден. В противном случае аккумуляторный блок может выпасть из инструмента и нанести травму вам или другим людям.
- Не прилагайте чрезмерных усилий при установке аккумуляторного блока. Если блок не двигается свободно, значит он вставлен неправильно.

ПРИМЕЧАНИЕ:

- Инструмент не будет работать с одним аккумуляторным блоком.

Система защиты инструмента/ аккумулятора

На инструменте предусмотрена система защиты инструмента/аккумулятора. Она автоматически отключает питание двигателя для продления срока службы инструмента и аккумулятора. Инструмент автоматически остановится во время работы при возникновении указанных ниже ситуаций. В некоторых ситуациях загораются индикаторы.

Защита от перегрузки

Если из-за способа эксплуатации инструмент потребляет очень большое количество тока, он автоматически выключится без включения каких-либо индикаторов. В этом случае выключите инструмент и прекратите использование, повлекшее перегрузку инструмента. Затем включите инструмент для перезапуска.

Защита аккумулятора от перегрева

В случае перегрева аккумулятора инструмент автоматически выключается без включения каких-либо индикаторов. Инструмент не включается даже после нажатия на переключатель. В этом случае дайте аккумулятору остыть перед повторным включением инструмента.

ПРИМЕЧАНИЕ: Защита аккумулятора от перегрева работает только на аккумуляторных блоках со звездочкой.

► Рис.2: 1. Звездочка

Защита от переразрядки

► Рис.3: 1. Индикатор аккумулятора

Если оставшийся заряд аккумулятора слишком низкий, с соответствующей стороны аккумулятора начинает мигать индикатор аккумулятора. При дальнейшем использовании инструмент выключается, а индикатор аккумулятора горит в течение примерно 10 секунд. В этом случае зарядите аккумуляторный блок.

Индикация оставшегося заряда аккумулятора

Только для блоков аккумулятора с индикатором

► Рис.4: 1. Индикаторы 2. Кнопка проверки

Нажмите кнопку проверки на аккумуляторном блоке для проверки заряда. Индикаторы загорятся на несколько секунд.

Индикаторы			Уровень заряда
Горит	Выкл.	Мигает	
■	□	▧	от 75 до 100%
■ ■ ■ ■	□	□	от 50 до 75%
■ ■	□ □	□	от 25 до 50%
■	□ □ □	□	от 0 до 25%
▧	□ □ □	□	Зарядите аккумуляторную батарею.
■ ■ □ □	□ □	■ ■	Возможно, аккумуляторная батарея неисправна.

ПРИМЕЧАНИЕ: В зависимости от условий эксплуатации и температуры окружающего воздуха индикация может незначительно отличаться от фактического значения.

Действие выключателя

► Рис.5: 1. Кнопка HIGH/LOW 2. Кнопка выключения

Для включения инструмента просто нажмите кнопку "HIGH/LOW". Чтобы выключить инструмент, нажмите кнопку "Выкл.". Для изменения скорости инструмента нажмите кнопку "HIGH/LOW". Первое нажатие кнопки означает высокую скорость, второе - низкую. Каждое последующее нажатие попеременно повторяет цикл высокой/низкой скорости.

МОНТАЖ

ВНИМАНИЕ:

- Перед проведением каких-либо работ с инструментом всегда проверяйте, что инструмент отключен, а блок аккумуляторов снят.

Установка и снятие длинного сопла

► Рис.6: 1. Крючок 2. Кнопка 3. Длинное сопло

Чтобы установить длинное сопло, максимально задвиньте его в выходное отверстие вентилятора.

► Рис.7: 1. Кнопка

Чтобы снять длинное сопло, нажмите на обе кнопки и, удерживая их, извлеките сопло.

Установка наплечного ремня

► Рис.8: 1. Крючок для подвески

Вытащите из инструмента крючок.

Прицепите наплечный ремень на крючок инструмента.

Перед использованием отрегулируйте длину ремня для облегчения работы.

ЭКСПЛУАТАЦИЯ

Нагнетание воздуха

► Рис.9

Во время работы крепко удерживайте воздуходувку одной рукой и медленно перемещайте ее вокруг. При работе с воздуходувкой около зданий, крупных камней или автомобилей, не направляйте на них сопло.

При работе в углу, начните с угла и затем перейдите к более широкому пространству.

ТЕХОБСЛУЖИВАНИЕ

⚠ ВНИМАНИЕ:

- Перед проведением проверки или работ по техобслуживанию, всегда проверяйте, что инструмент выключен, а блок аккумуляторов вынут.
- Запрещается использовать бензин, лигроин, растворитель, спирт и т.п. Это может привести к изменению цвета, деформации и появлению трещин.

ПРИМЕЧАНИЕ:

- Некоторые элементы списка могут входить в комплект инструмента в качестве стандартных приспособлений. Они могут отличаться в зависимости от страны.

Чистка

► Рис.10

Периодически протирайте внешнюю поверхность инструмента тканью, смоченной в мыльной воде.

Замена угольных щеток

► Рис.11: 1. Ограничительная метка

Регулярно вынимайте и проверяйте угольные щетки. Заменяйте их, если они изношены до ограничительной отметки. Содержите угольные щетки в чистоте и в свободном для скольжения в держателях положении. При замене необходимо менять обе угольные щетки одновременно. Используйте только одинаковые угольные щетки.

► Рис.12: 1. Отвертка 2. Колпачок держателя щетки

Используйте отвертку для снятия крышек щеткодержателей. Извлеките изношенные угольные щетки, вставьте новые и закрутите крышки щеткодержателей.

Для обеспечения БЕЗОПАСНОСТИ и НАДЕЖНОСТИ оборудования, ремонт, любое другое техобслуживание или регулировку необходимо производить в уполномоченных сервис-центрах Makita, с использованием только сменных частей производства Makita.

ДОПОЛНИТЕЛЬНЫЕ ПРИНАДЛЕЖНОСТИ

⚠ ВНИМАНИЕ:

- Эти принадлежности или насадки рекомендуется использовать вместе с вашим инструментом Makita, описанным в данном руководстве. Использование каких-либо других принадлежностей или насадок может представлять опасность получения травм. Используйте принадлежность или насадку только по указанному назначению.

Если вам необходимо содействие в получении дополнительной информации по этим принадлежностям, свяжитесь со своим местным сервис-центром Makita.

- Оригинальный аккумулятор и зарядное устройство Makita





ТЕХНІЧНІ ХАРАКТЕРИСТИКИ

Модель		DUB361
Діаметр свердління	Кількість дуття (ВИСОКА)	4,4 м ³ /хв
	Кількість дуття (НИЗЬКА)	2,6 м ³ /хв
Швидкість без навантаження (хв ⁻¹)	Швидко	17000
	Повільно	10000
Загальна довжина	(без довгого сопла)	420 мм
	(з довгим соплом)	905 мм
Чиста вага		3,1—3,2 кг
Касета з акумулятором		BL 1815N, BL 1820, BL 1820B, BL 1830, BL 1840, BL 1850, BL 1830B, BL 1840B, BL 1850B, BL 1860B
Номінальна напруга		36 В пост. струму

- Оскільки наша програма наукових досліджень і розробок триває безперервно, наведені тут технічні характеристики можуть бути змінені без попередження.
- Технічні характеристики приладу та касета з акумулятором можуть відрізнятися в різних країнах.
- Вага може відрізнятися залежно від допоміжного обладнання, наприклад касети з акумулятором. Найлегші та найважчі комплекти, відповідно до стандарту ЕРТА (Європейська асоціація виробників електрострументу) від січня 01/2014 року, представлено в таблиці.

Символи

Далі наведено символи, які застосовуються для позначення обладнання. Перед користуванням переконайтеся, що ви розумієте їхнє значення.

	Будьте особливо уважні та обережні!
	Читайте інструкції.
	Не торкайтеся рукою частин, що обертаються.
	Слідкуйте за тим, щоб сторонні особи знаходилися на безпечній відстані.
	Використовуйте засоби захисту органів зору та слуху.
	Не піддавайте інструмент впливу вологи.
	Тільки для країн ЄС Не викидайте електроприладу або акумуляторні батареї разом із побутовим сміттям! Згідно з європейськими директивами про утилізацію електричного та електронного обладнання та про утилізацію батарей і акумуляторів, а також батарей та акумуляторів, термін служби яких закінчився, та їх використанням із дотриманням національних законів, електричне обладнання, батареї та акумулятори, термін служби яких закінчився, потрібно збирати окремо та відправляти на екологічно чисті підприємства з їхньої переробки.

Призначення

Інструмент призначено для здування пилу.

Шум

Рівень шуму за шкалою А у типовому виконанні, визначений відповідно до EN50636:

Рівень звукового тиску (L_{pA}): 82,3 дБ (А)

Рівень звукової потужності (L_{WA}): 94,7 дБ (А)

Похибка (К): 1,6 дБ (А)

Користуйтеся засобами захисту слуху

Вібрація

Загальна величина вібрації (сума трьох векторів) визначена згідно з EN50636:

Режим роботи: робота без навантаження

Вібрація (a_h): 2,5 м/с² або менше

Похибка (К): 1,5 м/с²

ПРИМІТКА: Заявлене значення вібрації було виміряно у відповідності до стандартних методів тестування та може використовуватися для порівняння одного інструмента з іншим.

ПРИМІТКА: Заявлене значення вібрації може також використовуватися для попередньої оцінки впливу.

▲ПОПЕРЕДЖЕННЯ: Залежно від умов використання вібрація під час фактичної роботи інструмента може відрізнятися від заявленого значення вібрації.

▲ПОПЕРЕДЖЕННЯ: Забезпечте належні запобіжні заходи для захисту оператора, що відповідатимуть умовам використання інструмента (слід брати до уваги всі складові робочого циклу, такі як час, коли інструмент вимкнено та коли він починає працювати на холостому ході під час запуску).

Декларація про відповідність стандартам ЄС

Тільки для країн Європи

Декларацію про відповідність стандартам ЄС наведено в Додатку А до цієї інструкції з експлуатації.

ПОПЕРЕДЖЕННЯ ПРО НЕОБХІДНУ ОБЕРЕЖНІСТЬ ПІД ЧАС РОБОТИ З АКУМУЛЯТОРНОЮ ПОВІТРОДУВКОЮ

Ознайомлення з загальною інформацією

1. Уважно прочитайте інструкції з експлуатації. Ознайомтеся з усіма засобами керування, а також із правилами належної експлуатації повітродувки.
2. Ніколи не дозволяйте користуватися цим інструментом дітям, особам з обмеженими фізичними, сенсорними або розумовими можливостями, особам із недостатнім досвідом чи знаннями або людям, які не ознайомилися з інструкцією з використання повітродувки. Місцеві норми можуть обмежувати віковий поріг оператора.
3. Використання на вологих поверхнях може призвести до ураження електричним струмом. Не залишайте інструмент під дощем. Зберігайте в приміщенні.
4. Пам'ятайте, що оператор або користувач несе відповідальність за нещасні випадки та створення небезпечних ситуацій, що можуть зашкодити людям та їхньому майну.

Підготовка

5. Придбайте засоби захисту слуху та захисні окуляри. Завжди одягайте їх під час роботи з повітродувкою.
6. На час роботи з повітродувкою завжди взувайте міцне взуття та надягайте довгі штани.
7. Забороняється надягати просторий одяг або ювелірні вироби, які можуть потрапити до повітрозабірника. Тримайте довге волосся подалі від повітрозабірників.
8. Щоб запобігти подразненню від пилу, рекомендується надягати маску для захисту обличчя.

Робота

9. Працюйте з повітродувкою в рекомендованому положенні й лише на твердій, рівній поверхні.
10. Під час користування повітродувкою ніколи не спрямовуйте сопло на будь-кого, хто знаходиться поблизу.
11. Ніколи не закривайте вхідний отвір усмоктування та/або вихідний отвір повітродувки.
 - Ніколи не закривайте вхідний отвір усмоктування або вихідний отвір повітродувки для прибирання ділянок від пилу.
 - Не використовуйте повітродувку з конусним соплом, меншим ніж оригінальне, наприклад, новим соплом, подовженим за допомогою додаткового шланга зменшеного діаметра чи меншого шланга, під'єднаного до верхнього кінця сопла.
 - Не використовуйте повітродувку для надування м'ячів, гумових човнів та подібних предметів.

Підвищення обертів двигуна може призвести до небезпечної поломки вентилятора та спричинити серйозну травму. Нагрітий двигун та коло керування можуть призвести до пожежі.

12. Не тягніться й завжди пильнуйте за постійним утриманням рівноваги та правильним положенням ніг. Будьте завжди обережними, коли стоїте або ходите на сходах. Не бігайте.
13. Не користуйтеся повітродувкою на поверхнях з бруківки чи гравію, оскільки предмети, що вилітають з-під сопла, можуть спричинити травми.
14. Ніколи не працюйте з повітродувкою, коли інші люди, особливо діти або домашні тварини, є поблизу.
15. Не працюйте з повітродувкою біля відкритого вікна тощо.
16. **Рекомендується використовувати повітродувку тільки в належний час – не використовуйте її рано вранці та пізно ввечері, щоб не турбувати людей.**
17. **Перед дуттям рекомендується використовувати граблі та метлу для зменшення кількості сміття.**
18. **Рекомендується злегка зволожити поверхні в умовах запиленості або використовувати куплену насадку для крапельного зволоження.**
19. **Рекомендується використовувати довге сопло, щоб потік повітря працював близько до землі.**
20. Якщо повітродувка зіштовхнулася з будь-яким стороннім предметом або під час її роботи з'явилась будь-який незвичний звук або вібрація, негайно вимкніть повітродувку, щоб зупинити її. Зніміть касету з акумулятором із повітродувки й зробіть описані далі дії перед повторним запуском і початком роботи з повітродувкою:
 - огляньте інструмент на наявність пошкоджень,
 - якщо повітродувка пошкоджена, зверніться до сервісного центру Makita, щоб відремонтувати інструмент.
21. Вимкніть повітродувку ти від'єднайте касету з акумулятором і переконайтеся, що всі рухомі частини повністю зупинились
 - коли ви залишаєте повітродувку без нагляду,
 - перш ніж видаляти засмічення або прочистити трубки,
 - перед перевіркою, очищенням або проведенням робіт на повітродувці,
 - якщо пристрій починає незвично вібрувати, для негайної перевірки, або
 - перед оглядом повітродувки на предмет пошкоджень після зіткнення зі сторонніми предметами.
22. Не вставляйте пальці або інші предмети в усмоктувальний отвір або вихідний отвір повітродувки.
23. Запобігайте випадковому запуску пристрою. Перш ніж установлювати акумулятор, піднімати або переносити повітродувку, слід переконаватися, що вмикач знаходиться в положенні «вимкнено». Перенесення повітродувки з пальцем на вмикач або з увімкнутим вмикачем може призвести до нещасного випадку.

Технічне обслуговування та зберігання

24. Коли повітродувку потрібно вимкнути для технічного обслуговування, огляду, зберігання чи заміни приладдя, вимкніть джерело живлення, від'єднайте касету з акумулятором від повітродувки та переконайтеся, що всі рухомі частини повністю зупинилися. Зачекайте, поки повітродувка охолоне, перш ніж проводити огляд, регулювання тощо. Уважно обслуговуйте повітродувку й тримайте її в чистоті.
25. Зберігайте повітродувку в безпечному та недоступному для дітей місці.
26. Завжди чекайте, поки повітродувка охолоне, перед тим як покласти її на зберігання.
27. Щоб гарантувати безпечну роботу повітродувки, перевіряйте надійність затягування всіх гайок, болтів і гвинтів.

Використання та обслуговування акумуляторних інструментів

28. Перезаряджайте акумулятор лише зарядним пристроєм, вказаним виробником. Зарядний пристрій, який можна використовувати з одним типом акумуляторів, може призвести до пожеги при використанні з іншим типом.
29. Використовуйте повітродувку лише зі спеціально призначеним типом акумуляторів. Використання акумуляторів інших типів може призвести до травм і пожеги.

ЗБЕРІГАЙТЕ ЦІ ВКАЗІВКИ.

▲ПОПЕРЕДЖЕННЯ: НИКОЛИ НЕ СЛІД втрачати пильності та розслаблюватися під час користування виробом (що трапляється при частому використанні); слід завжди строго дотримуватися правил безпеки під час використання цього пристрою. **НЕНАЛЕЖНЕ ВИКОРИСТАННЯ** або недотримання правил безпеки, викладених в цьому документі, може призвести до серйозних травм.

Важливі інструкції з безпеки для касети з акумулятором

1. Перед тим як користуватися касетою з акумулятором, слід прочитати всі інструкції та застережні знаки щодо (1) зарядного пристрою акумулятора, (2) акумулятора та (3) виробів, що працюють від акумулятора.
2. Не слід розбирати касету з акумулятором.
3. Якщо період роботи дуже покоротшав, слід негайно припинити користування. Це може призвести до виникнення ризику перегріву, опіку та навіть вибуху.
4. У разі потрапляння електроліту в очі слід промити їх чистою водою та негайно звернутися до лікаря. Це може призвести до втрати зору.
5. Не закоротіть касету з акумулятором.
 - (1) Не слід торкатися клем будь-яким струмопровідним матеріалом.
 - (2) Не слід зберігати касету з акумулятором у ємності з іншими металевими предметами, такими як цвяхи, монети тощо.

- (3) Не залишайте касету з акумулятором під дощем, запобігайте контакту з водою.

Коротке замикання може призвести до появи значного струму, перегріву, можливих опіків та навіть виходу з ладу.

6. Не слід зберігати інструмент та касету з акумулятором в місцях, де температура може сягнути чи перевищити 50°C (122°F).
7. Не слід спалювати касету з акумулятором, навіть якщо вона була неодноразово пошкоджена або повністю спрацьована. Касета з акумулятором може вибухнути у вогні.
8. Не слід кидати або ударяти акумулятор.
9. Не слід використовувати пошкоджений акумулятор.
10. Літій-іонні акумулятори, що містяться в інструменті, мають відповідати вимогам законів про безпечні товари. Під час транспортування за допомогою комерційних перевезень, наприклад із залученням третьої сторони та експедиторів, необхідно дотримуватися особливих вимог, вказаних на пакуванні й у маркуванні. Під час підготовки позиції до відправлення необхідно проконсультуватись зі спеціалістом з небезпечних матеріалів. Крім того, слід виконувати більш докладні національні настанови, якщо такі є. Заклейте відкриті контакти стрічкою або заховайте їх і запакуйте акумулятор таким чином, щоб він не міг рухатися в пакуванні.
11. Дотримуйтеся норм місцевого законодавства щодо утилізації акумуляторів.

ЗБЕРІГАЙТЕ ЦІ ВКАЗІВКИ.

▲ОБЕРЕЖНО: Використовуйте тільки акумулятори Makita. Використання акумуляторів, інших ніж оригінальних акумуляторів Makita, або акумуляторів, конструкцію яких було змінено, може призвести до вибуху акумулятора і спричинити пожежу, травму або пошкодження. У зв'язку з цим також буде анульовано гарантію Makita на інструмент Makita і на зарядний пристрій.

Поради з забезпечення максимального строку експлуатації акумулятора

1. Касету з акумулятором слід заряджати до того, як він розрядиться повністю. Завжди слід зупинити роботу інструмента та зарядити акумулятор, якщо ви помітили зменшення потужності інструмента.
2. Ніколи не слід заряджати повторно повністю заряджену касету з акумулятором. Перезарядження скорочує строк експлуатації акумулятора.
3. Заряджайте касету з акумулятором при кімнатній температурі 10°C—40°C (50°F—104°F). Перед тим як заряджати касету з акумулятором, слід зачекати, доки вона охолоне.
4. Якщо касета з акумулятором не використовувалася тривалий час (понад шість місяців), її слід зарядити.

ІНСТРУКЦІЯ З ВИКОРИСТАННЯ

⚠ ОБЕРЕЖНО:

- Завжди перевіряйте, щоб прилад був вимкнений, а касета з акумулятором була знята, перед регулюванням або перевіркою функціонування інструмента.

Встановлення та зняття касети з акумулятором

- **Рис. 1:** 1. Червоний індикатор 2. Кнопка 3. Касета з акумулятором

⚠ ОБЕРЕЖНО:

- Завжди вимикайте інструмент перед встановленням або зніманням касети з акумулятором.
- Під час встановлення або зняття касети з акумулятором надійно утримуйте інструмент і касету з акумулятором. Інакше інструмент або касета з акумулятором можуть вислизнути з рук, що може призвести до травм або пошкодження інструмента й касети з акумулятором.

Щоб зняти касету з акумулятором, слід витягнути її з інструмента, натиснувши на кнопку в передній частині касети.

Щоб установити касету з акумулятором, слід сумістити шпонку касети з акумулятором із пазом у корпусі та вставити касету на місце. Уставляйте її, доки не почуєте клацання. Якщо на верхній частині кнопки видно червоний індикатор, це означає, що вона заблокована не повністю.

⚠ ОБЕРЕЖНО:

- Завжди уставляйте касету повністю, аж поки червоний індикатор стане невидимим. Якщо цього не зробити, касета може випадково випасти з інструмента та завдати травми вам або людям, що знаходяться поруч.
- Не встановлюйте касету з акумулятором із зусиллям. Якщо касета не вставляється легко, то це означає, що Ви її невірно вставляєте.

ПРИМІТКА:

- Інструмент не працює тільки з однією касетою з акумулятором.

Система захисту інструмента/ акумулятора

Інструмент оснащено системою захисту інструмента/ акумулятора. Ця система автоматично вимикає живлення двигуна з метою збільшення терміну служби інструмента та акумулятора.

Інструмент автоматично вимикається під час роботи, якщо він або акумулятор перебувають у зазначених нижче умовах. Під час перебування в певних умовах загоряються індикатори.

Захист від перенавантаження

Якщо інструмент використовується в умовах надмірного споживання струму, він автоматично вимикається без будь-якого попередження. У такому випадку вимкніть інструмент і зупиніть роботу, під час виконання якої інструмент зазнав перенавантаження. Щоб перезапустити інструмент, увімкніть його знову.

Захист акумулятора від перегріву

У разі перегріву акумулятора інструмент зупиняється автоматично без будь-якого попередження. Інструмент не запускається навіть натисканням на кнопку вимикача. У такому разі дозвольте акумулятору охолонути, перш ніж знову увімкнути інструмент.

ПРИМІТКА: Захист акумулятора від перегріву працює тільки у тому випадку, якщо використовується касета з акумулятором із символом зірочки.

- **Рис.2:** 1. Маркувальна зірочка

Захист від надмірного розрядження

- **Рис.3:** 1. Індикатор акумулятора

Коли потужність акумулятора знижується, на боці відповідного акумулятора починає мигати індикатор заряду акумулятора. Перед тим як інструмент можна буде знову використовувати, інструмент вимикається і індикатор заряду акумулятора горить приблизно 10 секунд. У такому разі необхідно зарядити касету з акумулятором.

Відображення залишкового заряду акумулятора

Тільки для касет з акумулятором, які мають індикатори

- **Рис.4:** 1. Індикаторні лампи 2. Кнопка перевірки
Натисніть кнопку перевірки на касеті з акумулятором для відображення залишкового ресурсу акумулятора. Індикаторні лампи загоряються на кілька секунд.

Індикаторні лампи			Залишковий ресурс
Горить	Вимк.	Блимає	
■	□	▧	від 75 до 100%
■	■	□	від 50 до 75%
■	□	□	від 25 до 50%
■	□	□	від 0 до 25%
▧	□	□	Зарядіть акумулятор.
■	■	□	Можливо, акумулятор вийшов з ладу.
□	□	■	

ПРИМІТКА: Залежно від умов використання та температури оточуючого середовища показання можуть незначним чином відрізнятися від дійсного ресурсу.

Дія вимикача

► **Рис.5:** 1. Кнопка "ВИСОКА/НИЗЬКА" 2. Кнопка ВИМК

Для того щоб запустити інструмент, слід просто натиснути на кнопку "ВИСОКА/НИЗЬКА". Для того щоб вимкнути інструмент, натисніть на кнопку "ВИМК". Для того, щоб змінити швидкість інструмента, натисніть кнопку "ВИСОКА/НИЗЬКА/ІЗ". Перше натискання на цю кнопку вмикає високу швидкість, друге натискання вмикає низьку швидкість, таким чином кожне натискання повторює цикл висока/низька швидкість по черзі.

КОМПЛЕКТУВАННЯ

⚠ОБЕРЕЖНО:

- Завжди перевіряйте, щоб прилад був вимкнений, а касета з акумулятором була знята, перед тим, як проводити будь-які роботи на інструменті.

Встановлення чи зняття довгого сопла

► **Рис.6:** 1. Скоба 2. Кнопка 3. Довге сопло

Щоб встановити довге сопло, втисніть його у вихідний отвір повітродувки до кінця інструмента.

► **Рис.7:** 1. Кнопка

Щоб зняти довге сопло, натисніть на обидві кнопки та, тримаючи кнопки натисненими, витягніть його.

Встановлення плечового ремня

► **Рис.8:** 1. Хомут

Витягніть хомут з інструмента.

Причепіть плечовий ремінь до хомута інструмента. Перед використанням відрегулюйте довжину ремня, щоб з ним легко було працювати.

ЗАСТОСУВАННЯ

Дуття

► **Рис.9**

Міцно тримайте повітродувку рукою та здійсніть дуття, пересуваючи її повільно. Здійснюючи дуття навколо будівлі, великого каменя чи транспортного засобу, направляйте сопло від них. Здійснюючи дуття в кутку, починайте з кутка, а потім пересувайтеся до ширшої ділянки.

ТЕХНІЧНЕ ОБСЛУГОВУВАННЯ

⚠ОБЕРЕЖНО:

- Завжди перевіряйте, щоб прилад був вимкнений, а касета з акумулятором була знята, перед проведенням перевірки або обслуговування.
- Ніколи не використовуйте газолін, бензин, розріджувач, спирт та подібні речовини. Їх використання може призвести до зміни кольору, деформації та появи тріщин.

Чищення

► **Рис.10**

Періодично витирайте поверхню інструмента ганчіркою, змоченою в мильній воді.

Заміна вугільних щіток

► **Рис.11:** 1. Обмежувальна відмітка

Регулярно знімайте та перевіряйте вугільні щітки. Заміняйте їх, коли знос сягає граничної відмітки. Вугільні щітки повинні бути чистими та вільно рухатись у щіткотримачах. Одночасно треба замінювати обидві вугільні щітки. Використовуйте лише однакові вугільні щітки.

► **Рис.12:** 1. Викрутка 2. Ковпачок щіткотримача

Для виймання ковпачків щіткотримачів користуйтеся викруткою. Видаліть зношені вугільні щітки, вставте нові та закріпіть ковпачки щіткотримачів. Для того, щоб підтримувати БЕЗПЕКУ та НАДІЙНІСТЬ, ремонт, технічне обслуговування або регулювання мають виконувати уповноважені центри обслуговування "Макіта", де використовуються лише стандартні запчастини "Макіта".

ДОДАТКОВЕ ПРИЛАДДЯ

⚠ОБЕРЕЖНО:

- Це оснащення або приладдя рекомендовано для використання з інструментами "Макіта", що описані в інструкції з експлуатації. Використання якогось іншого оснащення або приладдя може спричинити травмування. Оснащення або приладдя слід використовувати лише за призначенням.

У разі необхідності, отримати допомогу в більш детальному ознайомленні з оснащенням звертайтеся до місцевого Сервісного центру "Макіта".

- Оригінальний акумулятор та заряджаючий пристрій Makita

ПРИМІТКА:

- Деякі елементи списку можуть входити до комплекту інструмента як стандартне приладдя. Вони можуть відрізнятися залежно від країни.

Makita Europe N.V. Jan-Baptist Vinkstraat 2,
3070 Kortenberg, Belgium

Makita Corporation 3-11-8, Sumiyoshi-cho,
Anjo, Aichi 446-8502 Japan

www.makita.com

885330A969 EN, SL, SQ, BG, HR, MK, RO, SR, RU, UK 20170106
--