

STIHL

STIHL FS 510 C, 560 C

Instrucțiuni de utilizare



Cuprins

Despre acest manual de utilizare	2	Minimizarea uzurii și evitarea pagubelor	47
Instrucțiuni de siguranță și tehnica de lucru	2	Componente principale	48
Combinatii permise de unealtă tăietoare, apărătoare, opritor și centură	13	Date tehnice	49
Atașarea mânerului bimanual	14	Instrucțiuni pentru reparații	51
Reglarea cablului de accelerație	18	Colectarea deșeurilor	51
Atașarea dispozitivelor apărătoare	19	Declarație de conformitate EU	52
Atașarea uneltei tăietoare	23		
Combustibil	28		
Alimentarea cu combustibil	30		
Aplicarea centurii duble echilibrați utilajul	31		
Pornirea / oprirea motorului	32		
Transportarea utilajului	34		
Instrucțiuni de funcționare	36		
Filtrul de aer	37		
M-Tronic	38		
Funcționarea pe timp de iarnă	38		
Bujia	40		
Funcționarea motorului	41		
Depozitarea utilajului	41		
Ascuțirea uneltelor tăietoare metalice	41		
Întreținerea capului cositor	42		
Verificare și întreținere de către utilizator	43		
Verificare și întreținere prin serviciul de asistență tehnică	44		
Instrucțiuni de întreținere și îngrijire	45		

Stimată cumpărătoare, stimate cumpărător,

vă mulțumim că ați ales un produs de calitate al firmei STIHL.

Acest produs a fost obținut prin metode moderne de prelucrare, la care s-au adăugat măsuri sporite de asigurare a calității. Am depus toate eforturile pentru a ne asigura că acest aparat va corespunde cerințelor dumneavoastră și că îl puteți utiliza fără probleme.

Pentru informații cu privire la aparatul dumneavoastră, vă rugăm să vă adresați dealerului dvs. sau direct, societății noastre de distribuție.

Al dvs.



Dr. Nikolas Stihl

STIHL

FS 510 C, FS 560 C

Acest manual de utilizare este protejat prin legea dreptului de autor. Ne rezervăm toate drepturile, în special dreptul de a multiplica, traduce și prelucra prin sisteme electronice.

Despre acest manual de utilizare

Simboluri

Simbolurile amplasate pe utilaj sunt explicate în acest manual de utilizare.

În funcție de utilaj și de echipament, pe aparat pot fi amplasate următoarele simboluri.



Rezervor de combustibil; amestec de combustibil din benzină și ulei de motor

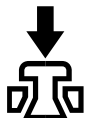

Aționarea ventilului de decompresiune



Pompă manuală de combustibil

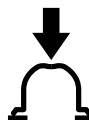

Aționați pompa manuală de combustibil

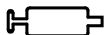

Tub de unsoare



Ghidajul aerului de aspirație: regim de vară



Ghidajul aerului de aspirație: regim de iarnă



Încălzire mâner

Simbolizarea paragrafelor



AVERTISMENT

Avertisment cu privire la pericolul de accident și rănire, precum și pericolul unor pagube materiale semnificative.



INDICAȚIE

Avertisment cu privire la avarierea utilajului sau componentelor individuale.

Dezvoltare tehnică

STIHL se preocupă în mod constant de îmbunătățirea tuturor mașinilor și utilajelor; prin urmare ne rezervăm dreptul de a efectua modificări în programul de livrare în ceea ce privește forma, tehnologia și echiparea.

Prin urmare nu pot fi ridicate pretenții cu privire la informațiile și figurile din acest manual de utilizare.

Instrucțiuni de siguranță și tehnica de lucru



Măsuri speciale de siguranță se impun la utilizarea acestui motoutilaj, deoarece se lucrează cu o turație foarte mare a unelei tăietoare.



Manualul de utilizare se va citi în întregime cu atenție înainte de punerea în funcțiune și se va păstra în siguranță pentru a fi utilizat ulterior. Nerespectarea instrucțiunilor de utilizare poate duce la grave accidente.

Se vor respecta normele de siguranță specifice țării respective, de ex. cele emise de asociațiile profesionale, casele de asigurări sociale, autoritățile însărcinate cu protecția muncii și altele.

La prima întrebuintare a utilajului: Se solicită vânzătorului sau persoanelor de specialitate explicații referitoare la funcționarea în siguranță – sau se participă la un curs de instruire.

Minorilor nu le este permisă folosirea motoutilajului – cu excepția tinerilor peste 16 ani care se instruiesc sub supraveghere.

Copiii, animalele și persoanele privitoare trebuie să păstreze distanța.

În cazul neutilizării utilajului se va depozita în așa fel încât să nu pună în pericol nici o persoană. Motoutilajul se va asigura împotriva accesului neautorizat.

Utilizatorul este responsabil pentru accidentele sau pericolele apărute față de alte persoane sau de lucrurile aparținând acestora.

Motoutilajul va fi înmânat sau împrumutat numai acelor persoane care au cunoștințe despre modelul respectiv și utilizarea lui – întotdeauna se va înmâna și manualul de utilizare.

Întrebuițarea motoutilajelor cu emisie prin ultra – sunete poate fi limitată temporar atât prin hotărâri naționale, cât și locale.

Persoanele care folosesc utilajul trebuie să fie odihnite, sănătoase și în bună formă fizică.

Persoanele care din motive de sănătate nu trebuie să depună efort, vor apela la medicul personal pentru a afla dacă este posibil să folosească motoutilajul respectiv.

Numai pentru purtătorii de by-pass: Sistemul de aprindere al acestui utilaj produce un câmp slab electromagnetic. Nu putem exclude complet influența asupra tipurilor individuale de by-pass. Pentru a evita riscurile din punct de vedere al sănătății, STIHL vă recomandă să vă adresați medicului personal și fabricantului de by-pass.

După administrarea de alcool, medicamente care influențează capacitatea de reacție sau droguri nu este permisă utilizarea utilajului.

Motoutilajul – în funcție de uneltele tăietoare aferente – se utilizează numai la cositul ierbii precum și la tăierea vegetației sălbatice, arbuștilor, desigurilor, tufișurilor, pomișorilor sau altele similare.

Motoutilajul nu se va utiliza în alte scopuri – **pericol de accidente!**

Se vor monta numai piesele sau accesoriile care sunt aprobate de STIHL și destinate acestui utilaj sau piese similare din punct de vedere tehnic. Pentru orice nelămurire adresați-vă unui serviciu de asistență tehnică. Se vor utiliza numai piese și accesorii de calitate. În caz contrar apare pericolul accidentării sau avarierii motoutilajului.

STIHL vă recomandă utilizarea pieselor de schimb și accesoriilor originale STIHL. Datorită caracteristicilor lor acestea sunt optime pentru produs și corespund cerințelor utilizatorului.

Asupra utilajului nu se va executa nici o modificare – în caz contrar ar putea fi periclitată siguranța. STIHL nu își poate asuma nici o răspundere pentru leziuni asupra persoanelor și daunele provocate bunurilor, cauzate de folosirea utilajelor atașabile neaprobate de STIHL.

Pentru curățarea utilajului nu întrebuiți curățătorul de înaltă presiune. Jetul puternic de apă poate avaria componentele utilajului.

Apărătoarea motoutilajului nu poate proteja utilizatorul de toate obiectele (pietre, sticlă, sârmă etc) antrenate în mișcare centrifugă de către uneltele tăietoare. Aceste obiecte pot ricoșa oriunde și pot nimeri utilizatorul.

Îmbrăcăminte și echipament

Îmbrăcăminte și echipamentul se vor purta în conformitate cu prevederile.



Îmbrăcăminte trebuie să fie adaptată scopului și să fie confortabilă. Costumul nu trebuie să fie lejer – costum combinat, fără manta de lucru.

Nu se poartă îmbrăcăminte care se poate agăța de lemn, mărciniș sau de piesele utilajului care se găsesc în mișcare. Nici șaluri, cravată și bijuterii. Părul lung se va strânge și proteja (batic, șapcă, cască etc.).



Purtați cizme de protecție cu talpă aderentă, stabilă la alunecare și ștaif de oțel.

Numai la utilizarea capetelor cositoare se acceptă alternativ încălțăminte rezistentă cu talpă aderentă, stabilă.

! AVERTISMENT



Pentru reducerea riscului de leziuni la ochi, purtați ochelari de protecție cu aplicare strânsă conform normei EN 166. Aveți grijă la corecta așezare a ochelarilor de protecție.

Purtați mască de protecție și aveți grijă la așezarea corectă. Maska de protecție nu reprezintă o protecție suficientă pentru ochi.

Purtați o protecție "personală" la sunete – de ex. capsule de protecție a auzului.

Purtați cască de protecție în timpul lucrărilor forestiere, în vegetație înaltă și în locurile unde există pericolul căderii obiectelor.



Purtați mănuși de protecție confecționate din material rezistent (spre exemplu din piele).

STIHL oferă un program cuprinzător în privința echipamentului personal de protecție.

Transportarea motoutilajului

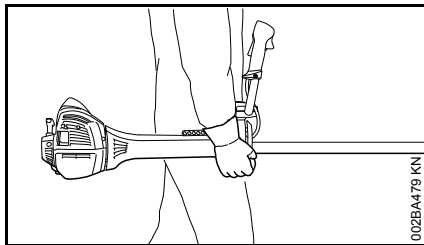

Întotdeauna se oprește motorul.

Motoutilajul se va ține de centură sau de tijă, echilibrându-se. Asigurați uneltele tăietoare metalice contra atingerii – utilizați apărătoarea la transport.



Nu atingeți piesele fierbinți ale utilajului și mecanismul – **pericol de arsuri!**

În vehicule: Motoutilajul se asigură contra răsturnării, stricării și revărsării combustibilului.

Alimentarea cu combustibil



Benzina este extrem de inflamabilă – mențineți distanța față de flacără – nu răsturnați combustibilul – nu fumați.

Înainte alimentării cu combustibil motorul se oprește.

Nu alimentați atâta timp cât motorul este încă fierbinte – combustibilul se poate revărsa – **pericol de incendiu!**

Capacul rezervorului se deschide cu atenție pentru ca suprapresiunea să scadă încet iar combustibilul să nu se reverse.

Alimentarea se va executa numai în spații bine aerisite. Dacă s-a revărsat combustibil, curățați imediat motoutilajul – combustibilul nu trebuie să atingă îmbrăcămintea, altfel aceasta se va schimba imediat.



După alimentare capacul rezervorului se înșurubează cât mai strâns posibil.

Astfel se va reduce riscul defacerii capacului rezervorului datorită vibrației motorului și revărsării combustibilului.

Atenție la neetanșeități – dacă se revărsa combustibil, nu porniți motorul – **pericol mortal din cauza arsurilor!**

Înainte pornirii

Se verifică starea sigură de funcționare a utilajului, conform instrucțiunilor – atenție la capitolul corespunzător din manualul de utilizare:

- Verificați sistemul de combustibil în privința etanșeității, cu precădere reperele aflate la vedere cum sunt, spre exemplu, capacul de rezervor, racordurile de conductă, pompa de combustibil (numai la motoutilaje cu pompă de combustibil). În cazul unor neetanșări sau avarieri, nu porniți motorul – **pericol de incendiu!** Înainte de punerea în funcțiune utilajul va fi suspus reviziei de către un serviciu de asistență tehnică
- combinația de uneltă tăietoare, apărătoare, mână și centură trebuie să fie aprobată și toate componentele trebuie să fie montate corespunzător
- tasta de oprire trebuie să permită apăsarea ușoară
- Pârghia clapetei de șoc, blocatorul pârghiei de accelerație și pârghia de accelerație trebuie să fie ușor accesibile – pârghia de accelerație trebuie să se retragă automat în poziția de mers în gol. Din poziția ▲ pârghiei clapetei de șoc, aceasta trebuie să se retragă la apăsarea simultană a blocatorului pârghiei de accelerație și pârghiei de accelerație în poziția de funcționare I

- Se verifică locașul fix al fișei cablului de aprindere – în cazul când fișa nu este bine fixată pot lua naștere scânteii care aprind amestecul combustibil-aer – **pericol de incendiu!**
- unealta tăietoare sau unealta atașabilă: montaj corect, poziție fixă și stare ireproșabilă
- dispozitivele de protecție (de exemplu apărătoarea uneltei tăietoare, discul mobil) se verifică dacă prezintă deteriorări, respectiv uzură. Piesele avariate se înlocuiesc. Utilajul nu se va utiliza cu apărătoarea avariată sau cu discul mobil uzat (dacă inscripția și săgețile nu mai sunt lizibile)
- Nu se execută nici o modificare la dispozitivele de comandă și siguranță
- Mânerile se mențin curate și uscate, se îndepărtează uleiul și murdăria – important pentru dirijarea mai sigură a motoutilajului
- centura și mânerul se ajustează corespunzător mărimii corpului. În acest scop se vor respecta instrucțiunile din capitolul "Aplicarea centurii" și "Echilibrarea utilajului".

Motoutilajul se utilizează numai când se găsește în stare sigură de funcționare – **pericol de accident!**

Pentru urgențe la întrebuițarea centurii: exersați debarasarea rapidă de utilaj. În timpul probei nu aruncați utilajul pe sol pentru a evita defectarea acestuia.

Pornirea motorului

Se execută la o distanță de minimum 3 metri de locul alimentării – nu în spații închise.

Nu numai pe teren uniform, adoptați o poziție stabilă și sigură, apucați bine motoutilajul – unealta de lucru nu trebuie să atingă nici un obiect și nici solul, pentru că la pornire acestea pot fi antrenate în mișcare de rotație.

Motoutilajul va fi operat numai de către o singură persoană – pe o circumferință de 15 m nu trebuie să se găsească alte persoane – nici la pornire – în urma obiectelor antrenate în mișcare centrifugă – **pericol de rănire!**



Evitați contactul cu unealta tăietoare – **Pericol de rănire!**



Motorul nu se demarează "manual" – pornirea se va face după cum este descris în manualul de utilizare. Unealta tăietoare se mișcă în continuare la scurt timp după eliberarea pârghiei de accelerație – **efect de inerție!**

Materialele ușor inflamabile (de ex. șpan de lemn, coajă de copac, iarbă uscată, combustibil) se vor ține la distanță de gazele de ardere fierbinți și de toba fierbinte de eșapament – **pericol de incendiu!**

Prinderea și dirijarea utilajului

Întotdeauna motoutilajul se ține ferm cu ambele mâini de mână.

Asigurați întotdeauna o poziție sigură și stabilă.

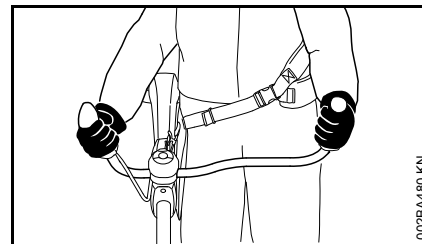

Mâna dreaptă pe mânerul de operare și mâna stângă pe mânerul tubular.

În timpul lucrului

Asigurați întotdeauna o poziție sigură și stabilă.

În caz de pericol iminent, respectiv în caz de urgență apăsați tasta de oprire pentru a opri motorul.

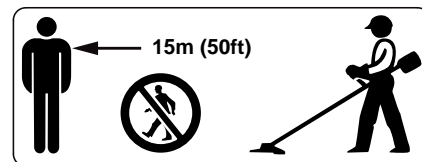

Materialele antrenate în mișcare centrifugă și proiectate pot produce accidente într-o arie extinsă din jurul locului de desfășurare a activității, motiv pentru care nu este permisă staționarea altor persoane pe o rază de 15 m. Această distanță se va păstra și față de obiecte (vehicule, ferestre) – **pericol de**

avarieră a obiectelor! Chiar și la distanțe de peste 15 m expunerea la pericol nu poate fi exclusă.

Atenție la mersul în gol ireproșabil al motorului, pentru ca la eliberarea pârghiei de accelerație unealta tăietoare să nu se mai rotească. Dacă totuși unealta tăietoare se rotește la mers în gol apălați la serviciul de asistență tehnică. STIHL vă recomandă serviciul de asistență tehnică STIHL.

Atenție la polei, umezeală, zăpadă, remorci, teren neuniform etc. – **pericol de alunecare!**

Atenție la obstacole – cioturi de copaci, rădăcini – **pericol de împiedicare!**

Lucrați numai din poziție verticală, niciodată nu vă poziționați în locuri instabile, pe o scară sau pe o platformă de lucru.

Este necesară o atenție mărită și precauție la purtarea căștii de protecție auditivă – deoarece percepția pericolului prin zgomote (țipete, tonuri de semnalizare etc) este limitată.

Pauzele de lucru trebuie luate la momentele corespunzătoare pentru a evita oboseala și epuizarea – **pericol de accident!**

Lucrați calm și precaut – numai în condiții de bună vizibilitate și cu lumină suficientă. Lucrați cu atenție astfel încât să nu-i puneți pe ceilalți în pericol.



Motoutilajul produce gaze otrăvitoare de îndată ce motorul este în stare de funcționare. Aceste gaze sunt inodore și invizibile și conțin hidrocarburi neare și benzol. Nu lucrați niciodată cu motoutilajul în spații închise sau slab aerisite – chiar și în cazul mașinilor cu catalizator.

La lucrări în canale, tranșee sau în spații strâmte schimbul de aer trebuie să se facă în condiții optime – **pericol mortal prin intoxicare!**

Oprți de îndată lucrul dacă prezentați stări de greață, dureri de cap, tulburări de vedere (de ex. micșorarea câmpului vizual), tulburări de auz, amețeli, scăderea capacității de concentrare – aceste simptome pot fi provocate printre altele de concentrații prea mari de gaze de ardere – **pericol de accident!**

Nu solicitați motoutilajul astfel încât să producă zgomot și gaze de ardere – nu lăsați motorul să funcționeze inutil, accelerați numai în timpul lucrului.

Nu fumați în timpul utilizării sau în apropierea motoutilajului – **pericol de incendiu!** Din sistemul de combustibil pot să apară vapori de benzină inflamabili.

Praful, aburii și fumul apărute în timpul lucrului pot fi dăunătoare sănătății. În cazul emisiilor puternice de praf și fum purtați mască de respirație.

În cazul în care motoutilajul a fost supus unei solicitări necorespunzătoare (de ex. prin lovire sau prăbușire), înainte

de a fi folosit în continuare, neapărat se va verifica starea sigură de funcționare – vezi și capitolul "Înainte pornirii".

Verificați în special etanșeitatea sistemului de combustibil și funcționarea dispozitivelor de siguranță. Nu utilizați în nici un caz în continuare motoutilajele care nu mai sunt sigure în funcționare. În caz de nesiguranță se va apăla la serviciul de asistență tehnică.



Nu lucrați niciodată fără apărătoarea corespunzătoare pentru utilaj și unealta tăietoare – în urma obiectelor antrenate în mișcare centrifugă – **pericol de rănire!**



Verificați terenul: Obiecte solide – pietre, piese metalice și alte materiale similare pot fi antrenate în mișcare centrifugă și proiectate – chiar și la distanțe de peste 15 m – **pericol de rănire!** – și pot avaria unealta tăietoare precum și alte obiecte (de ex. autovehiculele parcate, geamuri) (avarierea materialelor).

Lucrați cu deosebită precauție pe terenuri fără vizibilitate, cu vegetație sălbatică.

La cosirea în vegetație înaltă, sub tufișuri și garduri vii: înălțimea de lucru cu unealta tăietoare trebuie să fie de min. 15 cm – nu puneți animalele în pericol.

Înainte de a părăsi utilajul – opriți motorul.

Unealta tăietoare se verifică la intervale periodice, scurte și imediat dacă sesizați vreo modificare:

- opriți motorul, prindeți utilajul în siguranță, lăsați unealta tăietoare să ajungă în stare de repaus
- verificați starea și poziția stabilă, atenție la fisuri
- atenție la gradul de ascuțire
- înlocuiți imediat uneltele tăietoare avariate sau tocite, chiar și în cazul unor fisuri minore

Curățați la intervale periodice suportul port-sculă de iarbă și vegetație – îndepărtați obstacolele din zona uneltei tăietoare sau apărătoarei.

Pentru înlocuirea uneltei tăietoare, opriți motorul – **pericol de rănire!**



În timpul funcționării mecanismul se încălzește. Nu atingeți mecanismul – **pericol de ardere!**

Uneltele tăietoare avariate sau fisurate nu se mai utilizează și nu se repară – prin sudură sau îndreptare – modificarea formei (decalibrare).

Particulele sau bucățile rupte se pot desface și îndrepta cu mare viteză către utilizator sau alte persoane – **răniri grave!**

Utilizarea capetelor cositoare

Se utilizează numai apărătoarea având cuțitul montat conform dispozițiilor, pentru ca firul cositor să fie tăiat la lungimea permisă.

Pentru ajustarea firului cositor, la capetele cositoare cu reglare manuală neapărat opriți motorul – **pericol de rănire!**

Utilizarea necorespunzătoare cu fire cositoare prea lungi reduce turația de lucru a motorului. Prin urmare se produce frecarea continuă a ambreiajului, ceea ce duce la supraîncălzire și avarierea pieselor funcționabile (de ex. ambreiaj, componentele din plastic ale carcasei) – de ex. prin unealta tăietoare care se rotește în gol – **pericol de rănire!**

Utilizarea uneltelor tăietoare metalice

STIHL vă recomandă utilizarea uneltelor tăietoare metalice originale STIHL. Datorită caracteristicilor lor acestea sunt optime pentru produs și corespund cerințelor utilizatorului.

Uneltele tăietoare metalice au o viteză mare de rotație. Prin urmare vor lua naștere forțe care acționează asupra utilajului, uneltei și materialului tăiat.

Uneltele tăietoare metalice se vor ascuți la intervale periodice conform dispozițiilor.

Uneltele tăietoare metalice ascuțite neuniform produc mutarea centrului de greutate, care poate solicita extrem de mult utilajul – **pericol de rupere!**

Tășurile tocite sau ascuțite necorespunzător pot duce la o solicitare sporită a uneltei tăietoare metalice – din cauza pieselor fisurate sau sparte **pericol de rănire!**

Verificați unealta tăietoare metalică după orice atingere cu obiecte dure (de ex. pietre, bucăți de stâncă, piese metalice) (cum ar fi prezența fisurilor și deformărilor). Bavurile și alte aglomerări vizibile de material se vor îndepărta deoarece acestea se pot desprinde oricând în timpul funcționării și ulterior pot fi antrenate în mișcare centrifugă – **pericol de rănire!**

Când unealta tăietoare metalică aflată în mișcare rotativă dă peste o piatră sau alt obiect dur, se pot produce scântei care, la rândul lor, pot incendia în anumite condiții materialele ușor inflamabile. Chiar și plantele uscate și vreascurile sunt ușor inflamabile, în special în condiții de temperaturi ridicate și de vreme uscată. În caz de pericol de incendiu, nu folosiți unealta tăietoare metalică în apropierea materialelor ușor inflamabile, plantelor uscate sau vreascurilor. Edificați-vă neapărat în privința eventualelor pericole de incendiu, contactând serviciul forestier competent în acest sens.

În scopul reducerii pericolelor menționate apărute în timpul funcționării uneltei tăietoare metalice, respectiva unealtă întrebuințată nu trebuie să aibă diametrul prea mare. Nu se permite o greutate mare. Trebuie să fie fabricată din materiale de calitate suficientă și având o geometrie corespunzătoare (formă, grosime).

O unealtă tăietoare metalică nefabricată de STIHL nu trebuie să fie mai grea, mai groasă sau să aibă o altă formă iar diametrul nu trebuie să fie mai mare decât diametrul maxim acceptat de STIHL pentru respectivul motoutilaj – **pericol de rănire!**

Vibrații

O perioadă mai îndelungată de utilizare a motoutilajului poate duce la afecțiuni ale circulației periferice a mâinilor induse de vibrații ("boala degetelor albe").

Nu se poate stabili o durată general valabilă de utilizare deoarece aceasta depinde de mai mulți factori de influență.

Durata de utilizare este prelungită prin:

- Protecția mâinilor (mănuși călduroase)
- Pauze

Durata de utilizare este scurtată prin:

- tendința specială spre afecțiuni circulatorii (caracteristici: adeseori degete reci, tremurături)
- temperaturi exterioare scăzute
- intensitatea forței cu care se prinde utilajul (o forță prea mare împiedică circulația periferică)

În cazul unei utilizări periodice, de lungă durată a motoutilajului și la apariția repetată a semnelor caracteristice (de ex. tremurături ale degetelor) se recomandă un consult medical.

Întreținere și reparații

Executați întreținerea motoutilajului la intervale periodice. Se vor efectua numai lucrările de întreținere și reparații descrise în manualul de utilizare. Toate celelalte lucrări vor fi executate de către serviciul de asistență tehnică.

Pentru executarea lucrărilor de întreținere și reparații, STIHL vă recomandă să vă adresați serviciului de asistență tehnică STIHL. Serviciile de asistență tehnică STIHL sunt instruite la intervale periodice de timp și vă pot pune la dispoziție documentația tehnică necesară.

Utilizați numai piese de schimb de înaltă calitate. În caz contrar apare pericolul accidentării sau avarierii motoutilajului. Pentru orice nelămurire adresați-vă unui serviciu de asistență tehnică.

STIHL vă recomandă utilizarea pieselor de schimb originale STIHL. Datorită caracteristicilor lor acestea sunt optime pentru produs și corespund cerințelor utilizatorului.

Pentru lucrări de reparație, întreținere și curățare, întotdeauna **opriți motorul și scoateți fișa bujiei – pericol de rănire** prin pornirea accidentală a motorului! – Excepție: reglarea carburatorului și regimului de mers în gol.

Nu puneți motorul în funcțiune cu demarorul când fișa bujiei este scoasă sau când bujia este deșurubată – **pericol de incendiu** din cauza scânteilor din exteriorul cilindrului!

Nu executați lucrări de întreținere asupra motoutilajului și nici nu-l depozitați în apropiere de flacără deschisă – din cauza carburantului **pericol de incendiu!**

Verificați la intervale periodice etanșeitatea capacului de rezervor.

Utilizați numai bujii noi, aprobate de STIHL – vezi "Date Tehnice".

Verificați cablul de aprindere (izolație ireproșabilă, conexiune stabilă).

Verificați starea ireproșabilă a tobei de eșapament.

Nu lucrați cu toba de eșapament defectă sau fără toba de eșapament – **pericol de incendiu! – Perturbarea auzului!**

Nu atingeți toba de eșapament fierbinte – **pericol de ardere!**

Starea elementelor antivibrații influențează comportamentul la vibrații – controlați elementele antivibrații la intervale periodice.

Simbolurile dispozitivelor de protecție

Săgeata de pe apărătoarea uneltei tăietoare indică sensul de rotație al uneltei tăietoare.

Unele dintre următoarele simboluri se găsesc în partea exterioară a apărătoarei și prezintă combinația permisă unealtă tăietoare / apărătoare.



Apărătoarea poate fi utilizată împreună cu capetele cositoare.



Apărătoarea poate fi utilizată împreună cu discurile de tuns iarba.



Apărătoarea poate fi utilizată împreună cu cuțitele de defrișat.



Apărătoarea poate fi utilizată împreună cu cuțitele tocătoare.



Apărătoarea nu poate fi utilizată împreună cu capetele cositoare.



Apărătoarea nu poate fi utilizată împreună cu discurile de tuns iarba.



Apărătoarea nu poate fi utilizată împreună cu cuțitele de defrișat.



Apărătoarea nu poate fi utilizată împreună cu cuțitele tocătoare.



Apărătoarea nu poate fi utilizată împreună cu fierăstraiele circulare.

Centură

Centura se găsește în programul de livrare sau este disponibilă ca accesoriu special.

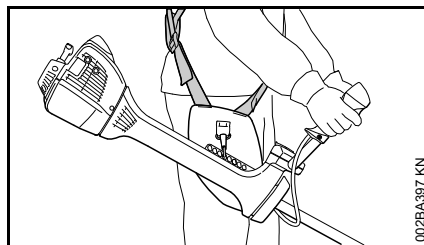

- utilizați centura
- motoutilajul cu motorul aflat în funcțiune se agață de centură

Toate uneltele tăietoare se utilizează împreună cu o centură dublă de umeri cu dispozitiv de desfacere rapidă!

Cap cositor cu fir cositor

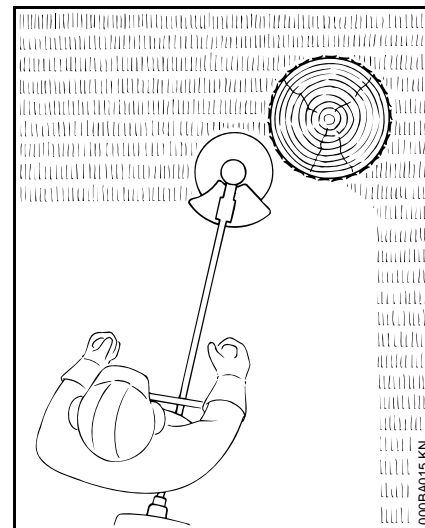

La "tăiere" moale – pentru tăierea curată și a marginilor adâncite din jurul arborilor, stâlpilor de garduri etc. – reducerea gradului de distrugere a scoarței copacului.

În fișa însoțitoare a respectivului cap cositor se găsește descrierea detaliată. Echipați capul cositor doar conform indicațiilor din fișa însoțitoare.

AVERTISMENT

Nu înlocuiți capul cositor cu sârme metalice – **pericol de accidentare!**

STIHL DuroCut

Respectați marcajele de uzură!

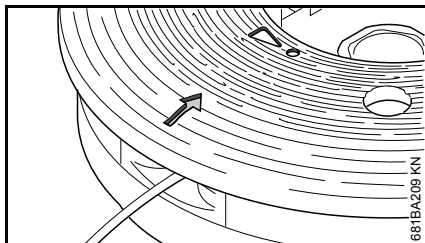

Când un marcaj de uzură devine vizibil la apărătoarea DuroCut sub forma unui **semn de exclamare** profilat, nu mai folosiți DuroCut, căci există pericolul deteriorării capului cositor.

Înlocuiți cu apărătoare nouă apărătoarea uzată.

În fișa însoțitoare a respectivului cap cositor se găsește descrierea detaliată. Echipați capul cositor doar conform indicațiilor din fișa însoțitoare, cu fire cositor.

! AVERTISMENT

În locul firului cositor nu utilizați sârme metalice – **pericol de accidentare!**

Cap cositor cu cuțite din plastic – STIHL PolyCut

Pentru cosirea marginilor pajiștilor neuniforme (fără stâlpi, garduri, copaci și obstacole similare).

Respectați marcajele de uzură!

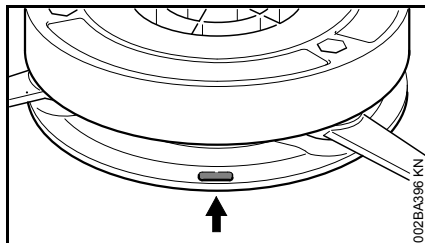

În cazul când la capul cositor PolyCut unul dintre marcaje a fost depășit în partea inferioară (săgeată): capul cositor nu se va mai utiliza și se va înlocui cu altul nou! **Pericol de rănire** prin componentele uneltei antrenate în mișcare centrifugă!

Respectați neapărat instrucțiunile de întreținere ale capului cositor PolyCut!

În locul cuțitelor de plastic, capul cositor PolyCut poate fi echipat și cu fir cositor.

În fișa însoțitoare a respectivului cap cositor se găsește descrierea detaliată. Echipați capul cositor doar conform indicațiilor din fișa însoțitoare, cu cuțite din plastic sau fire cositor.

! AVERTISMENT

În locul firului cositor nu utilizați sârme metalice – **pericol de accidentare!**

Pericol de recul la uneltele tăietoare metalice

! AVERTISMENT



La întrebuințarea unelteleor tăietoare metalice apare pericolul de recul atunci când unealta atinge un obstacol dur (trunchi de copac, creangă, ciot de copac, piatră sau orice similar). Ca urmare utilajul va fi antrenat înapoi – în sens contrar sensului de rotație al uneltei.

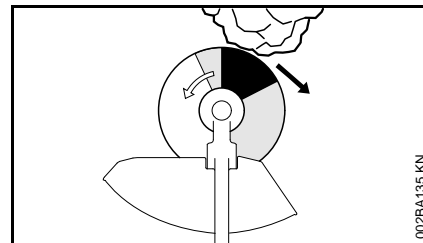

Pericolul crescut de recul apare atunci când unealta atinge un obstacol în **zona neagră**.

Disc de tuns iarba

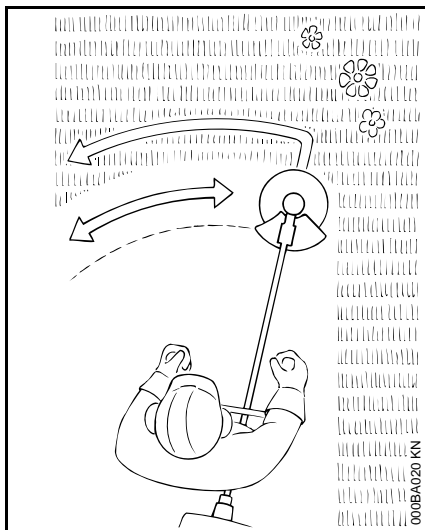

Numai pentru ierburi și rădăcini – conduceți utilajul ca pe o coasă.

! AVERTISMENT

Utilizarea necorespunzătoare duce la avarierea discului de tuns iarba – în urma pieselor antrenate în mișcare centrifugă **pericol de rănire!**

În cazul constatării unei stări de tocire accentuată ascuțiți discul de tuns iarba conform prescripțiilor.

Cuțit de defrișat

Pentru tăierea ierbii dense, degajarea buruienilor și vegetației dense și pentru curățarea arboretului tânăr având diametrul trunchiului de maximum 2 cm – nu se vor tăia trunchiuri mai puternice – **pericol de accident!**

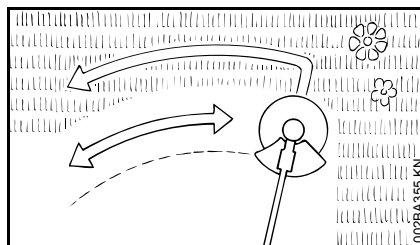

La tăierea ierbii și la curățarea arboretului tânăr utilajul se va dirija precum o coasă la mică distanță de sol.

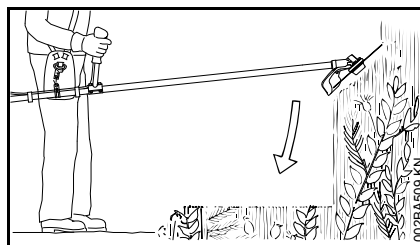

La degajarea buruienilor și vegetației dense cuțitul de defrișat se "cufundă" de sus în plantă – materialul de tăiat va fi tocat – în acest răstimp unealta tăietoare nu se va ține deasupra înălțimii coapsei.

La această tehnică de lucru se va acorda atenție maximă. Cu cât distanța de la unealta tăietoare la sol este mai mare, cu atât mai mare este riscul antrenării în mișcare centrifugă a particulelor – **pericol de rănire!**

Atenție! Utilizarea necorespunzătoare duce la avarierea cuțitului de defrișat – în urma pieselor antrenate în mișcare centrifugă **pericol de rănire!**

Pentru reducerea pericolului de accidente, neapărat respectați următoarele:

- evitați contactul cu pietrele, corpurile metalice sau altele similare
- nu se va tăia niciun trunchi sau mănunchi cu diametrul mai mare de 2 cm – pentru diametre mai mari întrebuințați un fierăstrău circular
- verificați periodic starea de deteriorare a cuțitului de defrișat – cuțitul deteriorat nu se mai utilizează
- cuțitul de defrișat se ascute periodic și în cazul unei tociri pronunțate, conform instrucțiunilor și – dacă este necesar – se calibrează (STIHL vă recomandă serviciul de asistență tehnică STIHL)

Cuțitul tocător

Pentru degajarea și distrugerea ierbii sălbatice, buruienilor și vegetației dense.

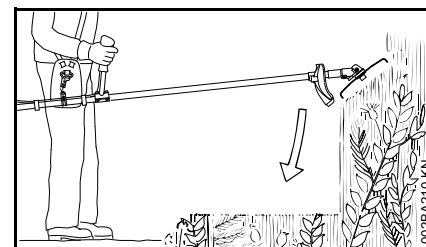

La degajarea și distrugerea buruienilor și vegetației dense cuțitul tocător se "cufundă" de sus în plantă – materialul

de tăiat va fi tocat – în acest răstimp unealta tăietoare nu se va ține deasupra înălțimii coapsei.

La această tehnică de lucru se va acorda atenție maximă. Cu cât distanța de la unealta tăietoare la sol este mai mare, cu atât mai mare este riscul antrenării în mișcare centrifugă a particulelor – **pericol de rănire!**

Atenție! Utilizarea necorespunzătoare duce la avarierea cuțitului tocător – în urma pieselor antrenate în mișcare centrifugă **pericol de rănire!**

Pentru reducerea pericolului de accidente, neapărat respectați următoarele:

- evitați contactul cu pietrele, corpurile metalice sau altele similare
- nu se va tăia niciun trunchi sau mănunchi cu diametrul mai mare de 2 cm – pentru diametre mai mari întrebuițați un fierăstrău circular
- verificați periodic starea de deteriorare a cuțitului tocător – cuțitele deteriorate nu se mai utilizează
- cuțitul tocător se ascute periodic și în cazul unei tociri pronunțate, conform instrucțiunilor și – dacă este necesar – se calibrează (STIHL vă recomandă serviciul de asistență tehnică STIHL)

Fierăstrău circular

Pentru tăierea arbuștilor și copacilor cu diametrul trunchiului de până la 7 cm.

Efectul optim de tăiere se obține la accelerație maximă și cu o presiune egală de avans.

Fierăstraiele circulare se utilizează numai împreună cu opritorul corespunzător diametrului unelei tăietoare.

AVERTISMENT

Evitați neapărat contactul fierăstrăului circular cu pietrele și solul – pericol de formare a fisurilor. Efectuați la timp ascuțirea și conform instrucțiunilor – dinții tociți pot duce la formarea fisurilor și astfel la ruperea discului fierăstrău – **pericol de accidente!**

La debitare păstrați o distanță de minimum două lungimi de copac până la următorul post de lucru.

Pericol de recul

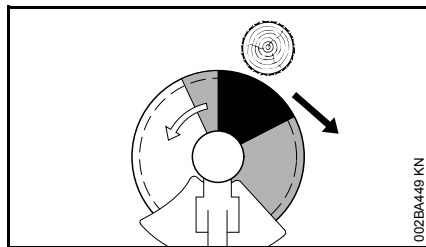

În zona neagră pericolul de recul este extrem de puternic: nu poziționați niciodată obiectul de prelucrat în această zonă și nu efectuați nicio tăiere.

Și în zona gri există pericolul reculului: Această zonă se utilizează numai de către personal experimentat și special calificat în tehnici speciale de lucru.

În zona albă este posibilă utilizarea în condiții reduse de recul. Poziționați obiectul de tăiat întotdeauna în această zonă.

Combinatii permise de unealta tăietoare, apărătoare, opritor și centură

Unealta tăietoare

Apărătoare, opritor

Centură portantă

<p>1, 2, 3, 4, 5</p>	<p>14</p>	<p>18</p>
<p>6, 7, 8, 9</p>	<p>15</p>	
<p>10</p>	<p>16</p>	
<p>11, 12, 13</p>	<p>17</p>	

000-GXX-0377-A0

Combinatii permise

În funcție de unealta tăietoare se va alege combinația corectă din tabel!

! AVERTISMENT

Din motive de siguranță este acceptată combinarea numai a variantelor de unelte tăietoare și apărătoare, respectiv opritoare existente în tabel pe orizontală. Alte combinații nu sunt permise – **pericol de accident!**

Unelte tăietoare**Capete cositoare**

- 1 STIHL AutoCut 40-4
- 2 STIHL AutoCut 56-2
- 3 STIHL TrimCut 51-2
- 4 STIHL DuroCut 40-4
- 5 STIHL PolyCut 41-3

Unelte tăietoare metalice

- 6 Disc de tuns iarba 255-8 (Ø 255 mm)
- 7 Disc de tuns iarba 250-40 Spezial (Ø 250 mm)
- 8 Cuțit de defrișat 305-2 Spezial (Ø 305 mm)
- 9 Cuțit de defrișat 350-3 (Ø 350 mm)
- 10 Cuțit tocător 320-2 (Ø 320 mm)
- 11 Fierăstrău circular 225 dinte lance (Ø 225 mm)

- 12 Fierăstrău circular 225 dinte daltă (Ø 225 mm)

- 13 Fierăstrău circular 225 metal dur (Ø 225 mm)

! AVERTISMENT

Nu sunt permise discurile de tuns iarba, cuțitele de defrișat, cuțitele tocătoare și fierăstraiele circulare din materiale nemetalice.

Apărătoare, opritor

- 14 Apărătoare pentru capetele cositoare
- 15 Apărătoare pentru unelte tăietoare metalice, pozițiile 6 până la 9
- 16 Apărătoare pentru cuțitul tocător
- 17 Opritor pentru fierăstraiele circulare

Centură portantă

- 18 Centura dublă de umeri trebuie utilizată

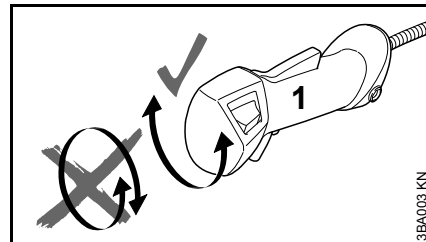
Atașarea mânerului bimanual**Montarea mânerului bimanual cu ștuțuri de mâner rotative**

Între despachetarea utilajului și montarea la mânerul tubular, mânerul de operare (1) **nu** se rotește în jurul axei longitudinale; vezi și capitolul "Reglarea cablului de accelerație".

Utilajul se livrează cu diferite tipuri de mânere tubulare:

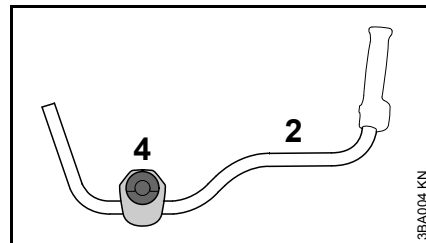

- 2 mâner tubular pentru utilaje întrebuintate cu precădere la cosire, defrișare și tocarea, cu care însă se poate efectua și debitarea.

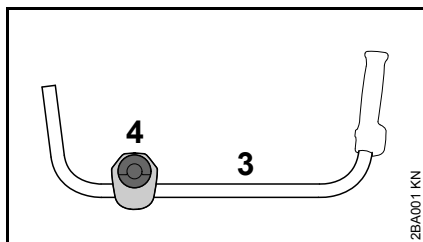

- 3 mâner tubular pentru utilaje întrebuințate în principal la debitare, cu care însă se poate efectua și cosirea și defrișarea.

La livrare la mânerele tubulare (2, 3) sunt fixate clemele de prindere (4).

- Poziția clemelor de prindere de la mânerul tubular până la fixarea pe reazeme **nu** se va modifica.

Ambele tipuri de mâner tubulare se montează în același fel pe utilaj. De aceea vă prezentăm doar montarea mânerului (2) pentru ambele tipuri.

Atașarea mânerului tubular

Pentru asamblarea ștuțurilor de mâner rotative, brățările de prindere trebuie să fie echipate cu un arc și să fie fixate pe ștuțurile de la aparat.

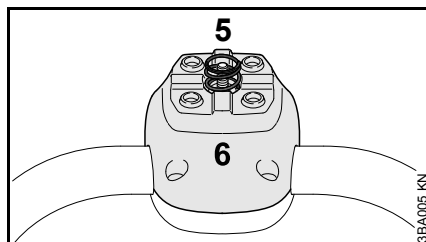

- arcul (5) se va extrage din setul de piese din programul de livrare al aparatului
- arcul (5) se apasă în clema inferioară de prindere (6)

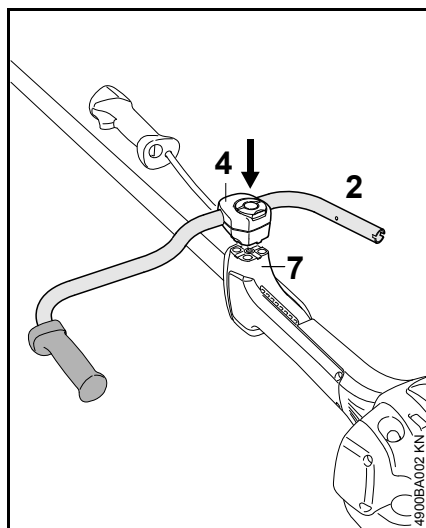

- așezați ușor clemele de prindere (4) cu mânerul tubular (2) pe ștuțurile mânerului (7)
- mânerul tubular **nu** se va roti în clemele de prindere

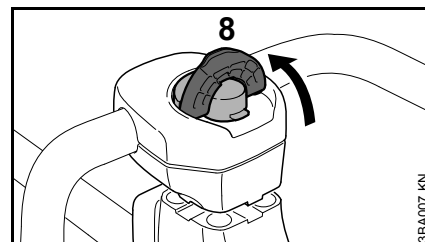

- rabatați cadrul șurubului cu mâner (8) până când ajunge în poziție verticală
- rotiți șurubul cu mâner în sens contrar sensului orar și strângeți-l foarte ușor

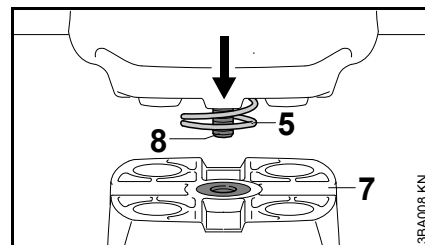

- așezați șurubul cu mâner (8) în zona filetată din reazemele mânerului (7) – opunând și forță presiunii din arc (5)

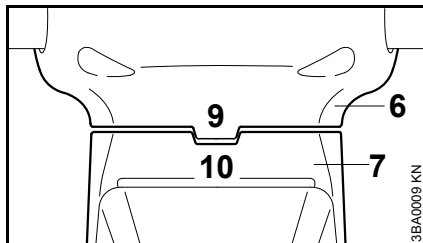

- centrați clemele de prindere în așa fel încât punțile formate (9) la brățara inferioară de prindere (6) să fie acoperite de canelura (10) din reazemele mânerului (7)

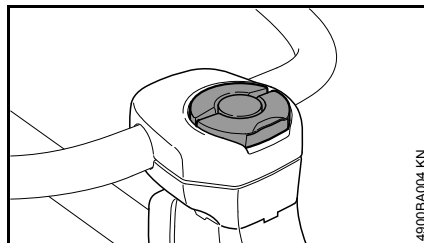

- cadrul șurubului cu mâner se rabatează în așa fel încât să se suprapună peste suprafața superioară

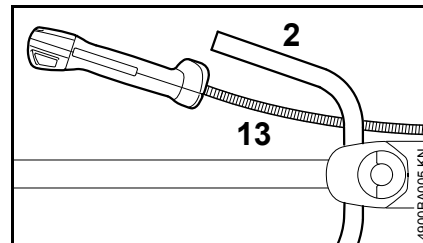

- mânerul de operare se prinde de capătul din dreapta al mânerului tubular în așa fel încât cablul de accelerație (13) să ajungă în partea interioară a mânerului tubular (2)

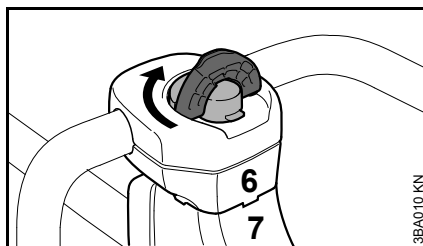

- șurubul cu mâner se rotește în sens orar până când clema inferioară de prindere (6) se așează pe ștuțurile mânerului (7)

Atașarea mânerului de operare

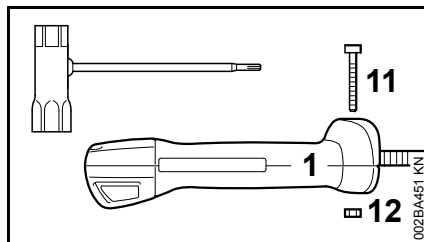

- desfaceți șurubul (11) și scoateți piulița (12) din mânerul de operare (1)

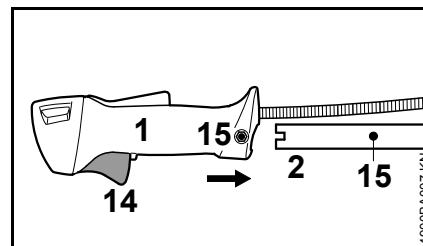

- mânerul de operare (1) se împinge în această poziție pe capătul mânerului tubular (2) până când alezajele (15) se aliniază – pârghia de accelerație (14) este îndreptată în jos

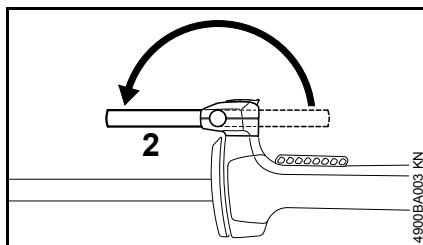

- mânerul tubular (2) se rotește în față cu 180°
- strângeți ușor șurubul cu mâner

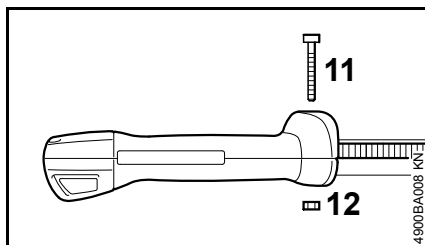

- așezați piulița (12) în mânerul de operare, introduceți șurubul (11) în mânerul de operare, rotiți și strângeți

Reglarea mânerului tubular

Se desface șurubul cu mâner

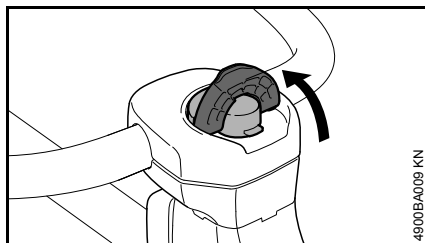

- cadrul șurubului cu mâner se rabatează până ajunge în poziție verticală

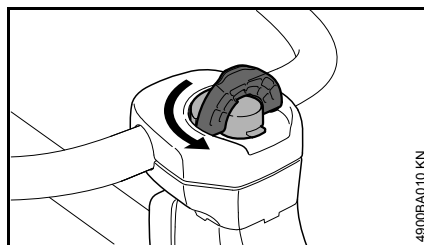

- rotiți șurubul cu mâner în sens contrar sensului orar până când reazemele mânerului permit re poziționarea

centrați mânerul tubular

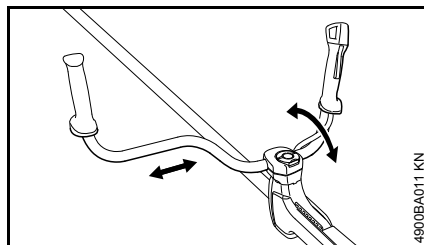

- aduceți mânerul tubular în poziția dorită

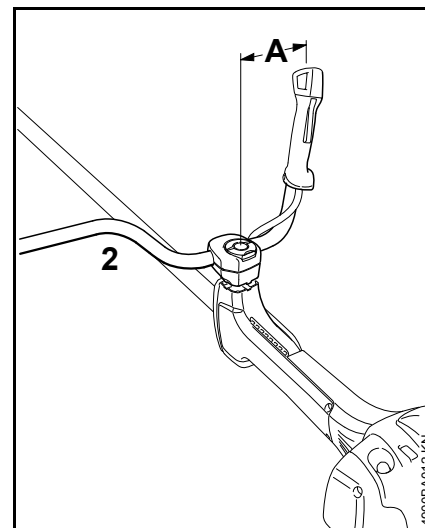

- mânerul tubular (2) se centrează în așa fel încât distanța (A) să fie de aproximativ 17 cm (7 in.)

Mânerul tubular nu se va fixa în partea arcuită a mânerului.

Închiderea șurubului cu mâner

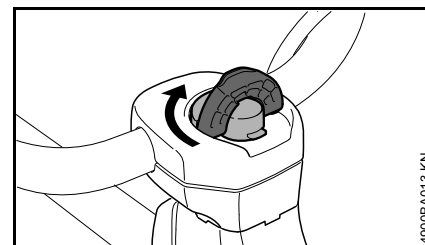

- șurubul cu mâner se rotește în sens orar până când șurubul devine greu accesibil
- șurubul cu mâner se strânge ferm

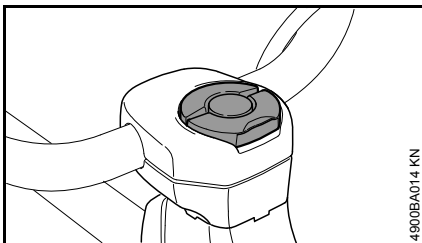

- cadrul șurubului cu mâner se rabatează în așa fel încât să se suprapună peste suprafața superioară

Verificarea cablului de accelerație

- după montarea mânerului de operare la mânerul tubular se va verifica și cablul de accelerație, vezi capitolul "Reglarea cablului de accelerație"

Rabaterea mânerului tubular

în poziția de transport

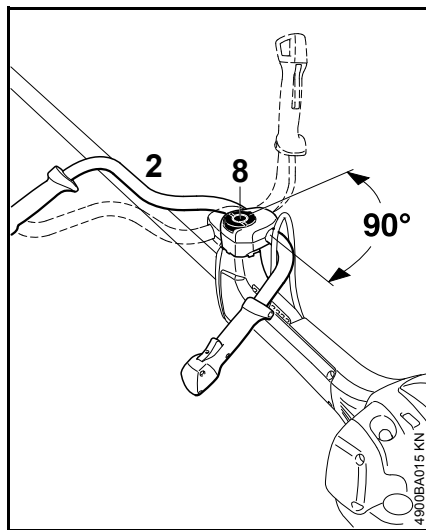

- desfaceți șurubul cu mâner (8) și deșurubați-l până când mânerul tubular (2) poate fi rotit în sens orar
- mânerul tubular se rotește cu 90° și apoi se rabate în jos
- strângeți șurubul cu mâner (8)

în poziția de lucru

- mânerul tubular se rotește, respectiv se rabate în succesiunea inversă față de cele descrise mai sus și contrar sensului orar

Reglarea cablului de accelerație

După montarea utilajului sau după o perioadă mai îndelungată de funcționare poate fi necesară o corecție a reglajului cablului de accelerație.

Cablul de accelerație se reglează numai dacă utilajul este montat complet.

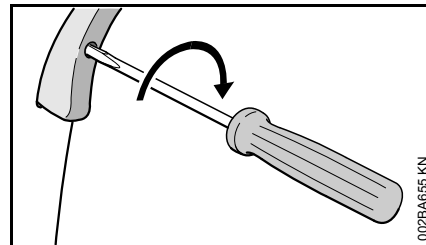

- Aduceți pârghia de accelerație în poziție de accelerație completă
- Rotiți șurubul în pârghia de accelerație până la prima treaptă, în direcția săgeții. Apoi rotiți încă o dată cu o jumătate de rotație în același sens

Atașarea dispozitivelor apărătoare

Utilizarea apărătoarei corespunzătoare

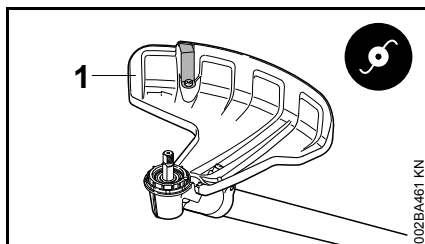

! AVERTISMENT

Apărătoarea (1) este acceptată numai pentru capetele cositoare, de aceea înainte de a monta un cap cositor se va atașa și apărătoarea (1).

Recomandare: întrebuințați capetele cositoare împreună cu o apărătoare contra înfășurării montată la mecanism, vezi "Atașarea apărătoarei" / "Atașarea apărătoarei înfășurării".

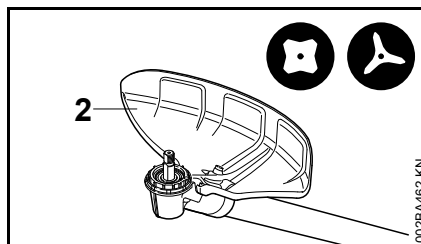

! AVERTISMENT

Apărătoarea (2) este acceptată numai pentru discurile de tuns iarba și cuțitele de defrișat, de aceea înainte de a monta un disc de tuns iarba sau un cuțit de defrișat se va atașa și apărătoarea (2).

Recomandare: întrebuințați discurile de tuns iarba împreună cu o apărătoare contra înfășurării montată la mecanism, vezi "Atașarea apărătoarei" / "Atașarea apărătoarei înfășurării".

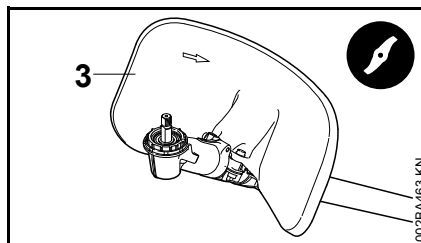

! AVERTISMENT

Apărătoarea (3) este acceptată numai pentru cuțitul tocător, de aceea înainte de a monta un cuțit tocător se va atașa și apărătoarea (3), vezi capitolul "Atașarea apărătoarei".

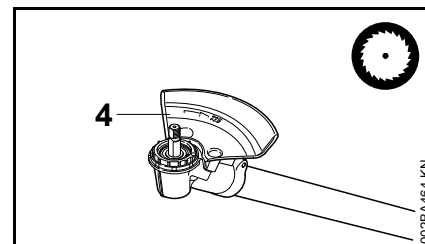

! AVERTISMENT

Opritorul care servește drept apărătoare (4) este acceptată numai pentru fierăstraiele circulare, de aceea înainte de a monta un fierăstrău circular se va atașa și opritorul (4).

Atașarea apărătoarei

Apărătoarele (1, 2 până la 4) se fixează pe mecanism în același fel.

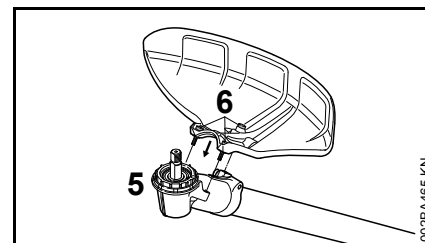

- îndepărtați murdăria din rosturile mecanismului și apărătoarei – nu permiteți pătrunderea murdăriei în alezajele filetate ale mecanismului, vezi capitolul "Dop"
- poziționați apărătoarea pe mecanism (5)
- se introduc și se strâng șuruburile (6)

Atașarea apărătorii tocătorului

Din cauza solicitării puternice a apărătorii tocătorului (3) și dispozițiilor locale pentru exploatarea aparatului tocător, apărătoarea trebuie fixată pe aparat conform normelor și cu atenție sporită.

La atașarea apărătorii este necesară o inserție specială pentru șurubelniță, disponibilă doar în comerțul de specialitate. Inserția are un mâner special pentru rotirea șuruburilor și permite doar strângerea șuruburilor. Odată strânse, șuruburile nu vor mai putea fi desfăcute nici cu unelte speciale!

Prin urmare vă recomandăm: atașarea apărătorii tocătorului se va executa de către serviciul de asistență tehnică STIHL.

Pentru echiparea ulterioară a utilajelor cu o apărătoare de tocător se livrează un "Set atașabil apărătoare tocător" ca accesoriu special. În funcție de echiparea primară a utilajului poate fi necesară suplimentar pentru echiparea ulterioară un "Set de echipare ulterioară cuțit tocător". Cele două seturi nu conțin cuțitul tocător, acesta trebuie procurat separat.

"Setul de echipare ulterioară cuțit tocător" conține brățări care se fixează pe tija mecanismului. Setul conține și apărătoarea tocătorului propriu-zisă care la rândul ei se fixează la brățări.

- atașare brățări de prindere

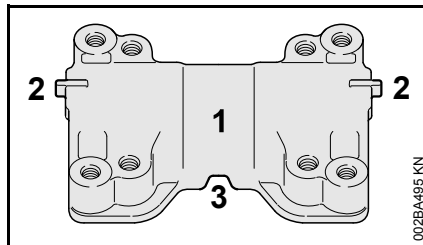

- brățara inferioară (1): identificabilă după cele două nasuri (2) pe axa longitudinală, opt orificii cu filet și o creștătură laterală (3)

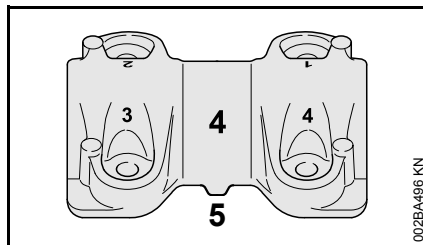

- brățara superioară (4): identificabilă după orificiile marcate cu cifrele de la 1 până la 4 și un nas lateral (5)

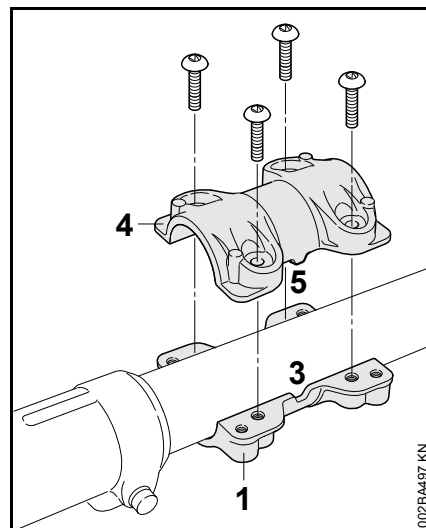

- brățara inferioară (1) se poziționează pe tijă în zona mecanismului prin partea de jos
- brățara superioară (4) se așează în așa fel pe tijă încât nasul (5) să pătrundă în creștătura (3)
- ambele brățări se mențin în această poziție
- în brățara superioară (4) în orificiul marcat cu cifra 1 se introduce un șurub și se rotește doar cu câteva ture în brățara inferioară (1)
- în același mod se introduce câte un șurub în orificiile marcate cu cifrele 2, 3 și 4 și se rotesc doar cu câteva ture

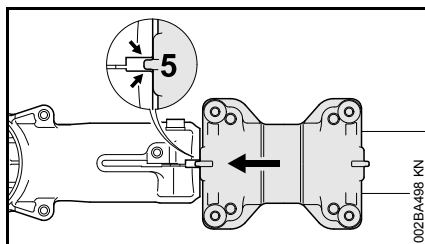

- brățile se împing până la limită în direcția mecanismului iar nasul (5) trebuie să pătrundă în șpaltul (săgeți) mecanismului
- ambele brăți se mențin în această poziție!

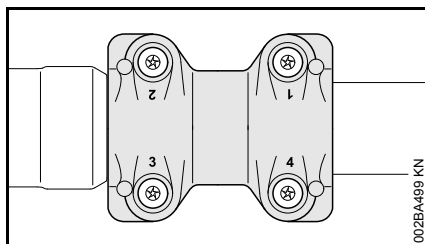

- șuruburile se rotesc în orificiile 1 și 2 până la limită
- șuruburile din orificiile 1 și 2 se strâng cu un moment de rotație de 8 Nm
- șuruburile din orificiile 3 și 4 se strâng succesiv și fiecare cu un moment de rotație de 8 Nm

– atașarea apărătorii tocătorului

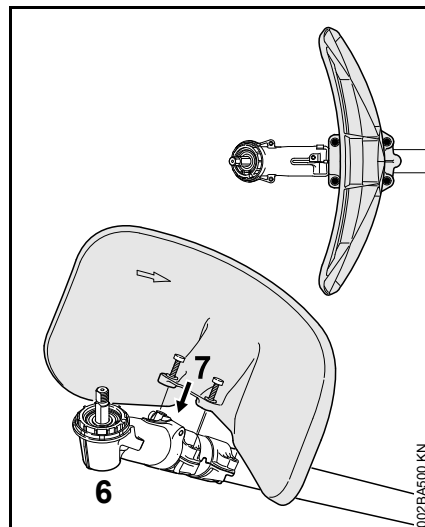

- apărătoarea tocătorului se poziționează având partea proeminentă spre interior în direcția mecanismului (6), spre brățara inferioară
- se introduc și se strâng șuruburile (7)

– Dop

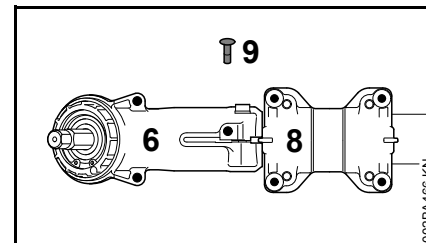

Pentru ca orificiile filetate neîntrebuițate pentru apărătoare din mecanism (6) și brăți (8) să nu se murdărească, se livrează dopurile (9) ca accesorii speciale.

Patru dopuri (9) se află în programul de livrare al setului atașabil apărătoare tocător.

Atașarea apărătorii contra înfășurării

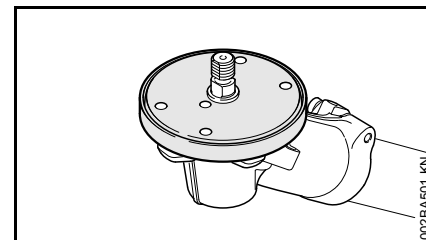

Pentru utilizarea capetelor cositoare și discurilor de tuns iarba la mecanism se fixează o apărătoare contra înfășurării, care protejează contra înfășurării de ex. a ierbii, plantelor etc în jurul mecanismului și unelei tăietoare.

Aparatele care dețin ca echipare primară un cap cositor sau disc de tuns iarba se vor livra cu o apărătoare contra înfășurării. Un „Set apărătoare contra înfășurării” se livrează ca accesoriu special pentru echiparea ulterioară a utilajelor.

- apărătoarea contra înfășurării se atașează înaintea montării altei apărători – dacă e necesar apărătoarea deja existentă a mecanismului se va demonta

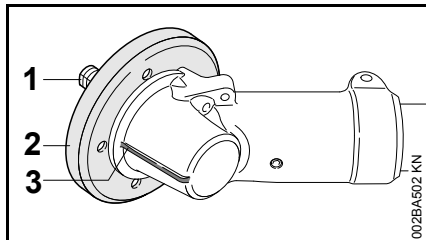

- țineți aparatul în așa fel încât arborele (1) să fie îndreptat în sus
- poziționați apărătoarea contra înfășurării (2) pe mecanism în așa fel încât alezajul central să se afle în mijloc, deasupra eclisei (3)

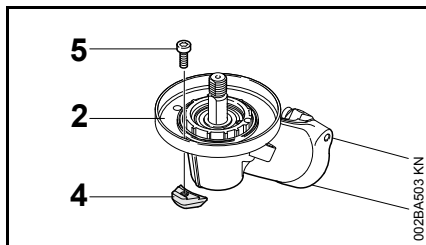

- poziționați unul dintre cele trei suporturi (4) la mecanism și apărătoare în așa fel încât alezajul suportului să se suprapună cu alezajul central
- rotiți șurubul (5) în suport și strângeți ușor, în așa fel încât apărătoarea contra înfășurării (2) să permită încă rotirea la mecanism

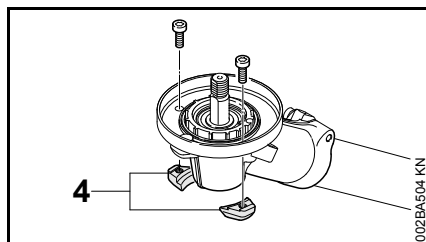

- celelalte două suporturi laterale (4) se atașează la mecanism iar șuruburile se strâng ușor

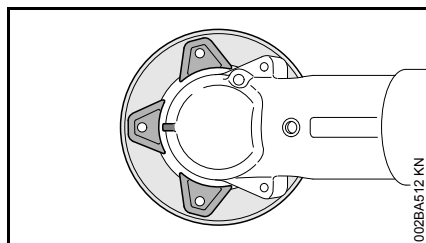

- apărătoarea contra înfășurării se centrează astfel încât suportul frontal să se găsească în centrul eclisei mecanismului
- strângeți toate șuruburile

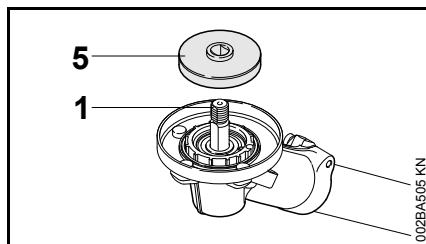

- împingeți discul de presiune (5) cu diametrul de 60 mm pe arborele (1)

INDICAȚIE

Utilizați doar disc de presiune cu diametrul de 60 mm. Discul de presiune de 65 mm nu se potrivește dimensional, prin urmare nu este permisă utilizarea lui, vezi capitolul "Atașarea uneltei tăietoare" / "Atașarea capului cositor" / "Atașarea discurilor de tuns iarba".

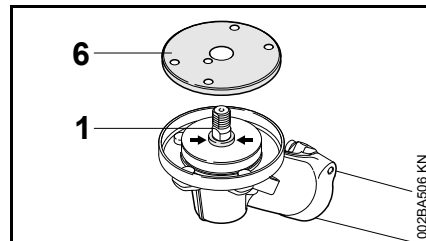

- șaiba de protecție (6) se așează pe șaiba de presiune – întreaga îmbinare (săgeți) de pe arborele (1) trebuie să fie vizibilă

Atașarea uneltei tăietoare

Scoaterea din funcțiune a motoutilajului

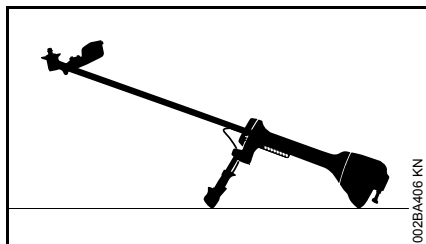

- Oprirea motorului
- poziționați motoutilajul în așa fel încât suportul port-unealtă tăietoare să fie îndreptat în sus

Piese de fixare pentru unelta tăietoare

În funcție de unelta tăietoare care se livrează împreună cu echipamentul unui nou utilaj, programul de livrare a pieselor de fixare pentru unelta tăietoare poate să difere.

Pentru echiparea ulterioară a utilajului cu alte unelte tăietoare, acestea, ca și respectivele lor apărătoare și piesele de fixare, sunt obținabile ca accesorii speciale.

! AVERTISMENT

Piesele de fixare pentru unelta tăietoare se vor utiliza și atașa permanent, la fel ca în paragraful "Atașarea uneltei tăietoare".

Disc de presiune

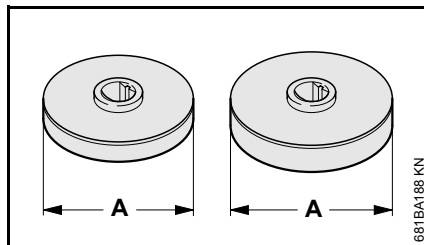

- Model cu diametrul **A = 60 mm (2,4 țoli)** pentru fixarea capetelor cositoare și discurilor de tuns iarba.
- Model cu diametrul **A = 65 mm (2,6 țoli)** pentru fixarea cuțitelor de defrișat, cuțitelor tocătoare și fierăștraielor circulare.

! INDICAȚIE

Discul de presiune este necesar pentru fixarea tuturor uneltilor tăietoare la mecanism.

Șaibe de presiune

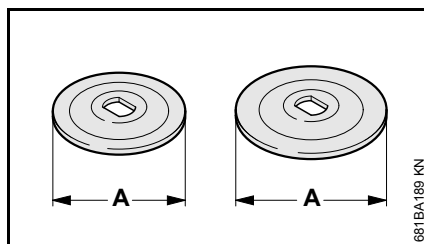

- Model cu diametrul **A = 60 mm (2,4 țoli)** pentru fixarea discurilor de tuns iarba și fierăștraielor circulare.
- Model cu diametrul **A = 70 mm (2,8 țoli)** pentru fixarea cuțitelor de defrișat și cuțitelor tocătoare.

Disc mobil, inel protector și piuliță

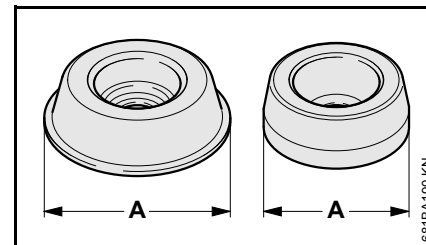

- Disc mobil (1) cu diametrul de cca. **A = 80 mm (3,2 țoli)** pentru discuri de tuns iarba.
- Disc mobil (2) cu diametrul de cca. **A = 63 mm (2,5 țoli)** pentru fierăștraie circulare.

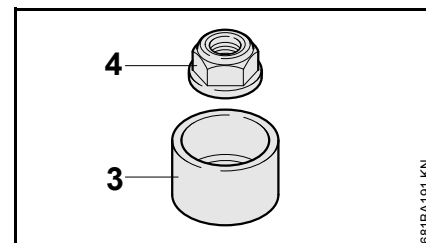

- Inel de protecție (3) pentru cuțitul de defrișat și cuțitul tocător.

Aceste piese au aceeași funcție:

- protejează piulița (4) și filetul arborelui de uzură
- împiedică atingerea solului de către unelta tăietoare metalică
- Discurile mobile permit glisarea uneltei tăietoare pe deasupra solului

! AVERTISMENT

Discul mobil și inelul de protecție se vor înlocui neapărat în caz de uzură și la timp.

Piulița și cheia universală

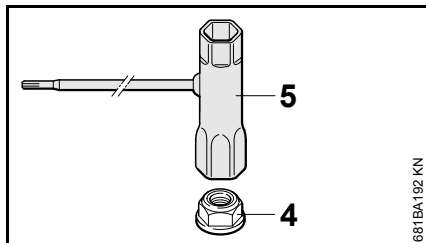

Uneltele tăietoare metalice sunt fixate și asigurate la mecanism cu piulița (4).

- Piulița (4) se rotește, desface și strânge cu cheia universală (5).

! AVERTISMENT

Înlocuiți piulița ușor accesibilă.

Curățarea mecanismului și pieselor de fixare pentru unealta tăietoare

Mecanismul, zona adiacentă acestuia, zona interioară a apărătorii contra înfășurării și piesele de fixare individuale pentru unealta tăietoare se verifică dacă s-au murdărit periodic, respectiv în cazul înlocuirii uneltei tăietoare și dacă este necesar, se vor curăța temeinic, astfel:

- toate piesele de fixare pentru unealta tăietoare se vor extrage de pe mecanism

Atașarea discului de presiune

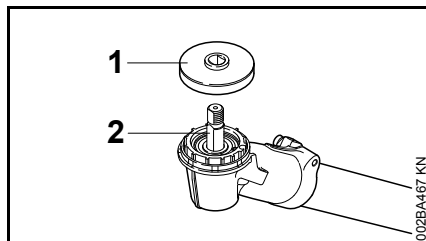

- Împingeți discul de presiune (1) pe arborele (2)

Blocarea arborelui

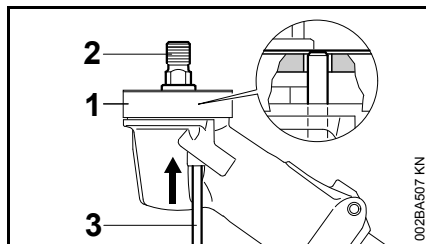

Pentru montarea și demontarea uneltelor tăietoare arborele (2) trebuie să fie blocat.

Arborele (2) poate fi blocat doar cu ajutorul unui disc de presiune (1) corect poziționat, deoarece dornul (3) trebuie să pătrundă în discul de presiune.

- Împingeți dornul (3) opunând o ușoară rezistență în alezajul mecanismului – apăsați ușor
- roțiți de arbore, piulița sau unealta tăietoare până când dornul se fixează iar arborele se blochează

Dornul va fi menținut în poziția sa din mecanism prin intermediul elementului de cauciuc.

- montați sau demontați unealta tăietoare – vezi capitolul "Atașarea uneltei tăietoare"
- extrageți dornul din mecanism

! INDICAȚIE

Dornul pentru blocarea arborelui se va extrage neapărat, în caz contrar pot apărea avarii ale motorului în funcțiune.

Atașarea uneltei tăietoare

! AVERTISMENT

Utilizați apărătoarea corespunzătoare uneltei tăietoare – vezi capitolul "Atașarea dispozitivelor apărătoare".

Aplicați capul cositor cu racordare filetată

Păstrați în siguranță fișa tehnică însoțitoare a capului cositor.

Toate capetele cositoare sunt fixate în același mod pe mecanism.

- verificați dacă apărătoarea montată este acceptată pentru capetele cositoare – în caz contrar, executați și cei doi pași de lucru ce urmează
- dacă există – demontați apărătoarea contra înfășurării împreună cu discul de presiune
- demontați apărătoarea care nu este acceptată pentru capetele cositoare

- montați apărătoarea pentru capetele cositoare
- montați apărătoarea contra înfășurării împreună cu un disc de presiune având un diametru de 60 mm (2,4 țoli)

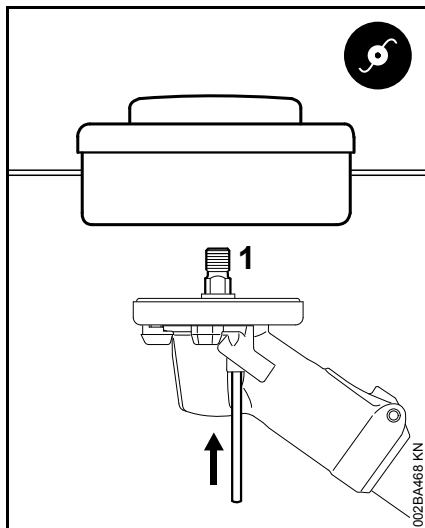

- rotiți capul cositor în sens contrar sensului orar până la opritorul de pe arborele (1)
- Blocarea arborelui
- fixați capul cositor

INDICAȚIE

extrageți din nou unealta de blocare a arborelui

Demontarea capul cositor

- Blocarea arborelui
- rotiți capul cositor în sens orar

Montarea și demontarea uneltelor tăietoare metalice

Pentru montarea și demontarea uneltelor tăietoare metalice:

AVERTISMENT

Purtați mănuși de protecție – pericol de rănire prin muchii de tăiere ascuțite!

Montarea discurilor de tuns iarba

- verificați dacă apărătoarea montată este acceptată pentru discurile de tuns iarba – în caz contrar, executați și cei doi pași de lucru ce urmează
- dacă există – demontați apărătoarea contra înfășurării împreună cu discul de presiune
- demontați apărătoarea care nu este acceptată pentru discurile de tuns iarba
- montați apărătoarea pentru discurile de tuns iarba și cuțitele de defrișat
- montați apărătoarea contra înfășurării împreună cu un disc de presiune având un diametru de 60 mm (2,4 țoli)

Poziționarea corectă a uneii tăietoare

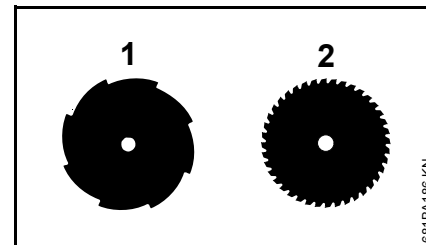

Muchiile tăietoare ale discurilor de tuns iarba 255-8 (2) și 250-40 Special (3) trebuie să fie orientate în sens orar.

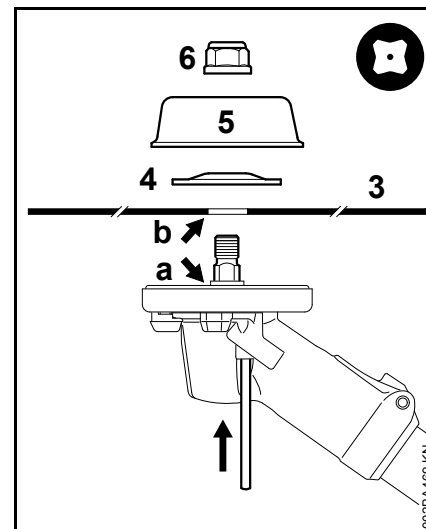

- poziționați unealta tăietoare (3)

AVERTISMENT

Îmbinarea (a) trebuie să pătrundă în alezajul (b) al uneii tăietoare!

Fixarea uneltei tăietoare

- poziționați șaiba de presiune (4) având un diametru de **60 mm (2,4 țoli)** – cu proeminența îndreptată în sus
- poziționați discul mobil (5) având un diametru de **80 mm (3,2 țoli)**
- Blocarea arborelui
- piulița (6) se așează în sens contrar sensului orar și se strânge



AVERTISMENT

Înlocuiți piulița ușor accesibilă.



INDICAȚIE

extrageți din nou unealta de blocare a arborelui

Demontarea uneltei tăietoare

- Blocarea arborelui
- desfaceți piulița (6) rotind-o în sens orar
- extrageți unealta tăietoare și piesele sale de fixare de pe mecanism

Montarea cuțitului de defrișat

- verificați dacă apărătoarea montată este acceptată pentru cuțitul de defrișat – în caz contrar, executați și cei doi pași de lucru ce urmează
- dacă există – demontați apărătoarea contra înfășurării împreună cu discul de presiune
- demontați apărătoarea care nu este acceptată pentru cuțitul de defrișat

- montați apărătoarea pentru discurile de tuns iarba și cuțitele de defrișat
- folosiți disc de presiune având un diametru de **65 mm (2,6 țoli)**

Poziționarea corectă a uneltei tăietoare

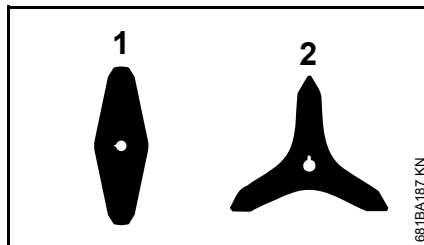

Cuțitele de defrișat 305-2 (1) și 350-3 (2) pot fi îndreptate în orice poziție – aceste unelte tăietoare se întorc periodic pentru a evita uzura unilaterală.

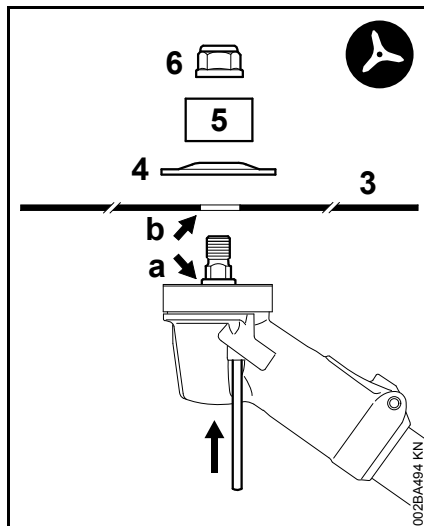

- poziționați unealta tăietoare (3)



AVERTISMENT

Îmbinarea (a) trebuie să pătrundă în alezajul (b) al uneltei tăietoare!

Fixarea uneltei tăietoare

- poziționați șaiba de presiune (4) având un diametr de **70 mm (2,8 țoli)** – cu proeminența îndreptată în sus
- poziționați inelul protector (5) al cuțitului de defrișat – cu deschiderea în sus
- Blocarea arborelui
- piulița (6) se așează în sens contrar sensului orar și se strânge



AVERTISMENT

Înlocuiți piulița ușor accesibilă.



INDICAȚIE

extrageți din nou unealta de blocare a arborelui

Demontarea uneltei tăietoare

- Blocarea arborelui
- desfaceți piulița rotind-o în sens orar
- extrageți unealta tăietoare și piesele sale de fixare de pe mecanism

Montarea cuțitului tocător 320-2

- verificați dacă apărătoarea montată este acceptată pentru cuțitul tocător – în caz contrar, executați și cei doi pași de lucru ce urmează
- dacă există – demontați apărătoarea contra înfășurării împreună cu discul de presiune
- demontați apărătoarea care nu este acceptată pentru cuțitele tocătoare
- atașați apărătoarea pentru cuțitul tocător
- folosiți disc de presiune având un diametru de **65 mm (2,6 țoli)**
- alezajele filetate neîntrebuițate se vor închide cu dopurile

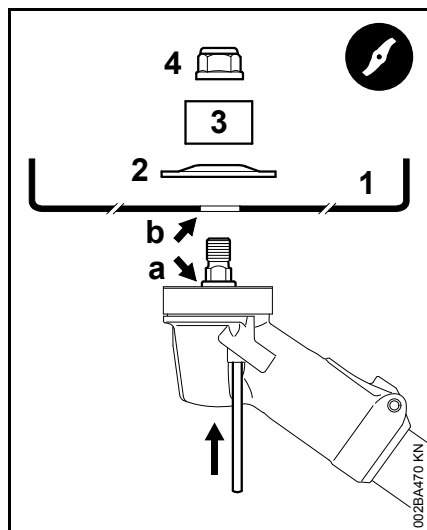

- poziționați cuțitul tocător (1) – muchiile tăietoare trebuie să fie îndreptate în sus

! AVERTISMENT

Îmbinarea (a) trebuie să pătrundă în alezajul (b) al unelei tăietoare!

Fixarea unelei tăietoare

- poziționați șaiba de presiune (2) având un diametru de **70 mm (2,8 țoli)** – cu proeminența îndreptată în sus
- poziționați inelul protector (3) al cuțitului tocător – cu deschiderea în sus
- Blocarea arborelui
- piulița (4) se așează în sens contrar sensului orar și se strânge

! AVERTISMENT

Înlocuiți piulița ușor accesibilă.

! INDICAȚIE

extrageți din nou unealta de blocare a arborelui

Demontarea unelei tăietoare

- Blocarea arborelui
- desfaceți piulița rotind-o în sens orar
- extrageți unealta tăietoare și piesele sale de fixare de pe mecanism
- dacă trebuie utilizată o altă unealtă tăietoare – demontați apărătoarea tocătorului

Montarea fierăstrăului circular 225

- verificați dacă opritorul pentru fierăstraiele circulare este deja montat – în caz contrar executați și cei doi pași de lucru ce urmează
- dacă există – demontați apărătoarea contra înfășurării
- dacă există – demontați apărătoarea
- atașați opritorul pentru fierăstraiele circulare
- folosiți disc de presiune având un diametru de **65 mm (2,6 țoli)**
- alezajele filetate neîntrebuițate se vor închide cu dopurile

Poziționarea corectă a unelei tăietoare

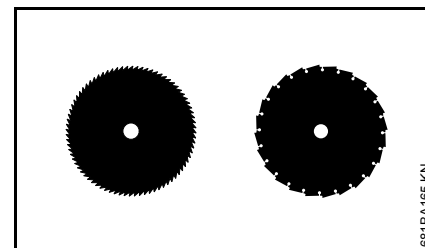

La fierăstraiele circulare, muchiile tăietoare trebuie să fie orientate în sens orar.

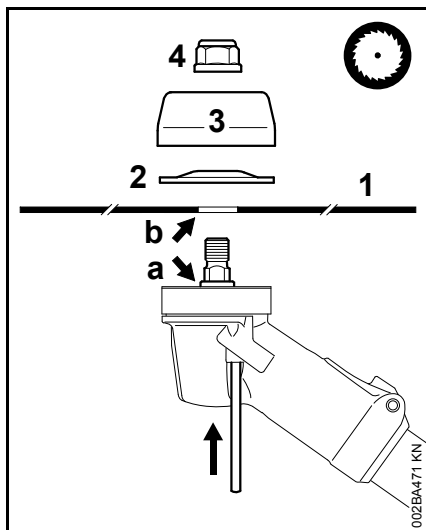

- poziționați unealta tăietoare (1)

! AVERTISMENT

Îmbinarea (a) trebuie să pătrundă în alezajul (b) al unelei tăietoare!

Fixarea unelei tăietoare

- poziționați șaiba de presiune (2) având un diametru de **60 mm (2,4 țoli)** – cu proeminența îndreptată în sus
- poziționați discul mobil (3) având un diametru de **63 mm (2,5 țoli)**
- Blocarea arborelui
- piulița (4) se așează în sens contrar sensului orar și se strânge

! AVERTISMENT

Înlocuiți piulița ușor accesibilă.

! INDICAȚIE

extrageți din nou unealta de blocare a arborelui

Demontarea unelei tăietoare

- Blocarea arborelui
- desfaceți piulița rotind-o în sens orar
- extrageți unealta tăietoare și piesele sale de fixare de pe mecanism

Combustibil

Motorul va funcționa cu un amestec de carburant format din benzină și ulei de motor.

! AVERTISMENT

Evitați contactul direct al pielii cu combustibilul și inhalarea vaporilor de combustibil.

MotoMix STIHL

STIHL vă recomandă utilizarea MotoMix STIHL. Acest carburant mixt nu conține benzol, plumb, se caracterizează printr-o cifră octanică ridicată și oferă întotdeauna raportul de amestec corect.

MotoMix STIHL este un amestec destinat duratei maxime de viață a motorului și conține ulei STIHL de motor în doi timpi HP Ultra.

MotoMix nu este disponibil pe toate piețele.

Mixarea combustibilului

! INDICAȚIE

Substanțele combustibile necorespunzătoare sau un raport de amestec care se abate de la norme pot duce la avarii serioase ale grupului motor. Benzina sau uleiul de motor de calitate inferioară pot avaria motorul, garniturile, conductele și rezervorul de combustibil.

Benzina

Întrebuințați numai **benzină** de calitate cu o cifră octanică de minimum 90 ROZ – cu sau fără plumb.

Benzina cu o proporție de alcool mai mare de 10% poate cauza la avarieri în funcționare la motoarele cu carburatoare reglabile manual și, prin urmare, nu se va utiliza la aceste motoare.

Motoarele cu M-Tronic furnizează putere completă cu o benzină cu până la 25% proporția de alcool (E25).

Ulei de motor

Dacă se amestecă chiar combustibilul, atunci se poate folosi numai un ulei STIHL de motor în doi timpi sau un alt ulei de motor pentru înaltă performanță din clasele JASO FB, JASO FC, JASO FD, ISO-L-EGB, ISO-L-EGC sau ISO-L-EGD.

STIHL recomandă utilizarea unui ulei STIHL de motor în doi timpi HP Ultra sau a unui ulei de motor pentru înaltă performanță pentru a putea asigura valorile-limită privind emisiile pentru întreaga durată de utilizare a mașinii.

Raport de amestec

la ulei STIHL de motor în doi timpi 1:50;
1:50 = 1 parte ulei + 50 părți benzină

Exemple

Cantitatea de benzină	Ulei pentru motor în doi timpi STIHL 1:50	
litru	litru	(ml)
1	0,02	(20)
5	0,10	(100)
10	0,20	(200)

Cantitatea de benzină	Ulei pentru motor în doi timpi STIHL 1:50	
litru	litru	(ml)
15	0,30	(300)
20	0,40	(400)
25	0,50	(500)

- Într-o canistră specială de combustibil mai întâi se introduce uleiul de motor, apoi se adaugă benzina și se amestecă temeinic

Depozitarea amestecului de combustibil

Depozitați numai în recipiente permise pentru păstrarea combustibilului, la loc sigur, uscat și răcoros, protejat de razele de lumină și de soare.

Amestecul de combustibil se alterează – mixați numai necesarul pentru câteva săptămâni. Nu depozitați amestecul de combustibil mai mult de 30 zile. Dacă este expus la lumină, soare, temperaturi scăzute sau ridicate amestecul de combustibil poate deveni mai rapid inutilizabil.

STIHL MotoMix poate fi însă depozitat fără probleme până la cel mult 2 ani.

- Înaintea alimentării scuturați bine canistra cu amestecul de combustibil.



AVERTISMENT

În canistră se poate crea presiune – deschideți cu atenție.

- Rezervorul de combustibil și canistra se vor curăța la intervale periodice

Deversați restul de combustibil și lichidul folosit la curățare conform normelor și condițiilor ecologice!

Alimentarea cu combustibil



Pregătirea utilajului

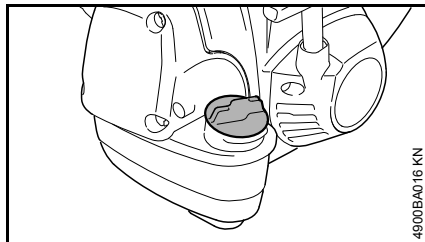

! AVERTISMENT

La alimentarea pe teren neuniform poziționați întotdeauna în capacul în sus.

- pe teren uniform utilajul se poziționează în așa fel încât capacul să fie îndreptat în sus
- capacul și zona adiacentă se curăță înaintea alimentării, pentru ca în rezervorul de combustibil să nu pătrundă murdărie

Deschideți capacul rezervorului

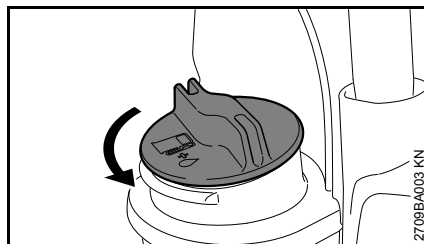

- rotiți capacul în sens contrar sensului orar până când poate fi scos de la orificiul rezervorului
- scoateți capacul rezervorului

Alimentarea cu combustibil

La alimentare combustibilul nu trebuie să se reverse iar rezervorul nu se va umple până la refuz.

STIHL vă recomandă sistemul de alimentare STIHL pentru combustibil (accesorii speciale).

- Alimentarea cu combustibil

Închideți capacul rezervorului

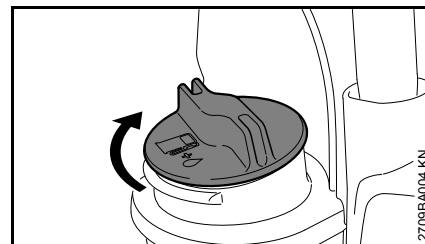

- poziționați capacul
- rotiți capacul până la limită în sens orar și strângeți-l manual cât de mult posibil

Aplicarea centurii duble

Aplicarea centurii duble de umeri este descrisă cu exactitate în fișa însoțitoare livrată împreună cu centura dublă de umeri.

Tipul și execuția centurii duble de umeri depind de piață.

aplicați centura de susținere

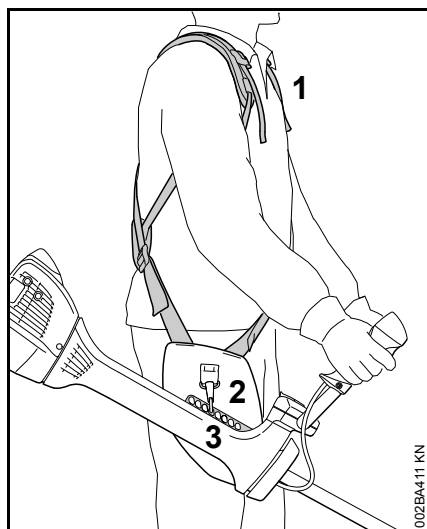

- Aplicați centura de umăr dublă (1).
- reglați lungimea centurii în așa fel încât cârligul-carabină (2) să se găsească la aproximativ un lat de palmă sub coapsa dreaptă

- Agățați cârligul-carabină de șina perforată (3) a utilajului – vezi "Agățarea utilajului de centură"
- În final determinați punctul de agățare corect pentru unealta tăietoare montată – vezi "Echilibrarea utilajului".

Agățați utilajul de centură

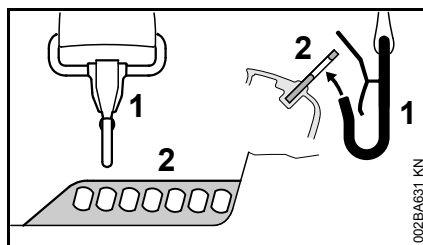

- Agățați cârligul-carabină (1) de șina perforată (2) a tijei.

Scoaterea utilajului de la centură

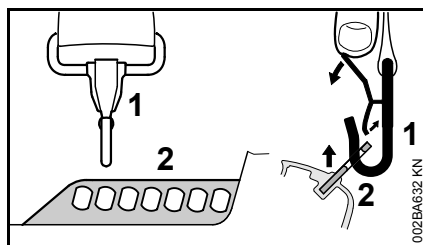

- Apăsăți pe eclisa cârligului-carabină (1) și scoateți șina perforată (2) din cârlig.

echilibrări utilajul

În funcție de unealta tăietoare atașată, utilajul se echilibrează în mod diferit.

- lăsați motoutilajul să penduleze agățat de centură – dacă este necesar modificați punctul de agățare

Poziții pendulare

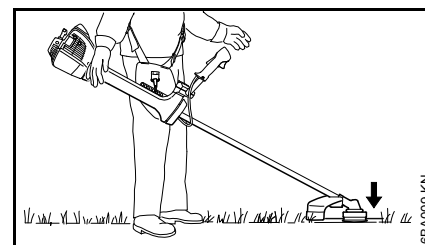

Capetele cositoare, discurile de tuns iarba, cuțitele de defrișat și cuțitele tocătoare se vor așeza ușor pe sol.

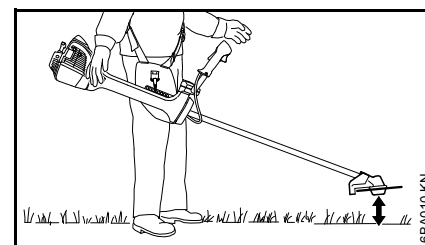

Fierăstraiele circulare trebuie să "plutească" la cca. 20 cm deasupra solului.

Debarasarea de urgență

AVERTISMENT

În momentul unui pericol iminent trebuie să vă debarasați de urgență de utilaj. exersați debarasarea rapidă de utilaj. În timpul probei nu aruncați utilajul pe sol pentru a evita defectarea acestuia.

Pornirea / oprirea motorului

Elemente de comandă

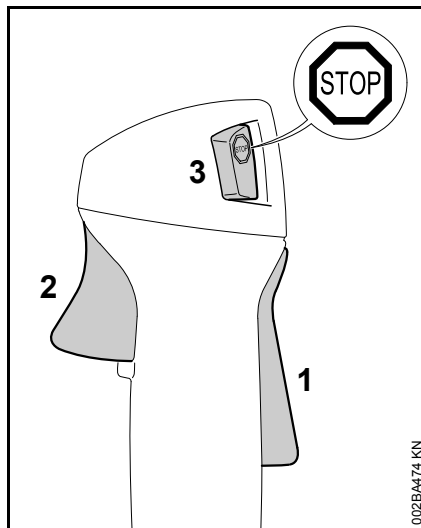

- 1 Blocatorul pârghiei de accelerație
- 2 Pârghia de accelerație
- 3 Tasta de oprire – cu pozițiile **Funcționare** și **Stop**. Pentru deconectarea sistemului de aprindere se va apăsa tasta de stop ().

Funcționarea tastei de oprire și sistemului de aprindere

Tasta de oprire neapăsată se găsește în poziția **Funcționare**: Sistemul de aprindere este activat – motorul este gata de pornire și poate fi demarat. La activarea tastei Stop, sistemul de aprindere se va deconecta. La oprirea motorului sistemul de aprindere se va reactiva automat.

Simbolurile de pe pârghia clapetei de șoc

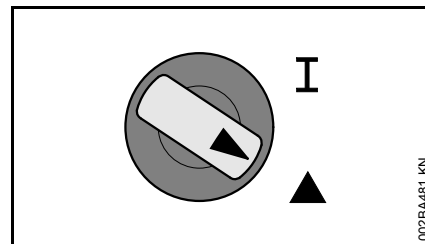

Funcționare I – în această poziție pornește motorul cald sau funcționează motorul.

Pornire ▲ – în această poziție pornește motorul rece.

Pornirea motorului

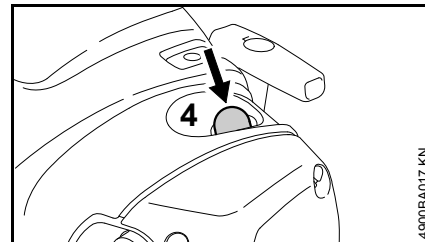

- apăsați pe burduful (4) al pompei de combustibil manual cel puțin de 5 ori – chiar dacă burduful este plin cu combustibil

Pârghia clapetei de șoc este în poziția Funcționare I.

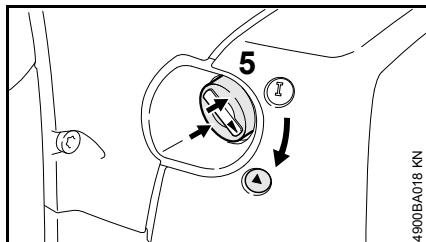

- Dacă motorul este rece: apăsați pârghia clapetei de șoc (5) pe margine (săgeată) și rotiți în poziția Pornire ▲

Demararea

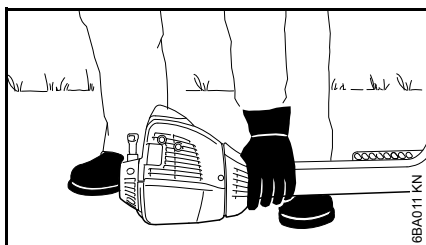

- așezați utilajul în siguranță pe sol: Placa de reazem a motorului și apărătoarea unelei tăietoare formează suportul de sprijin. Unealta tăietoare nu trebuie să atingă nici solul, nici alt obiect
- adoptați o poziție sigură – posibilități: în picioare, aplecat sau în genunchi.
- Apăsați utilajul cu mâna stângă **ferm** pe sol – neatingând nici pârghia de accelerație, nici blocatorul pârghiei de accelerație.



Nu apăsați tija cu piciorul și nu îngenunchiați pe ea!

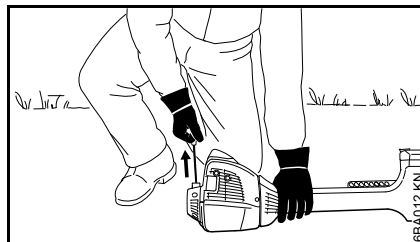

- cu mâna dreaptă apucați mânerul demaror



Șnurul nu se trage până la capăt – **pericol de rupere!**

- nu permiteți revenirea de la sine a mânerului demaror – conduceți-l în sens contrar direcției de tragere astfel încât șnurul demaror să se înfășoare corect
- demarați până când motorul funcționează
- Dacă motorul tot nu pornește: Rotiți pârghia clapetei de șoc în poziția Pornire ▲ și porniți din nou utilajul

Utilizarea utilajului

Dacă aparatul este pus în funcționare pentru prima dată, respectați indicațiile "Prima punere în funcțiune" din paragraful "Alte instrucțiuni pentru pornire".

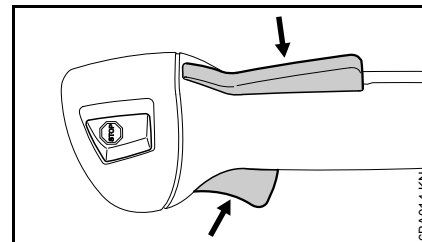

- Dacă motorul a fost pornit în poziția Pornire ▲: apăsați scurt simultan pe blocatorul pârghiei de accelerație și pârghia de accelerație, pârghia clapetei de șoc sare în poziția Funcționare I iar motorul trece la mers în gol

Utilajul este pregătit pentru funcționare.



În poziția de funcționare I și simultan, în regimul de mers în gol al motorului, nu este permisă rotirea unelei tăietoare!

Dacă unealta tăietoare se rotește în regimul de mers în gol al motorului, respectați indicațiile din capitolul "Reglarea cablului de accelerație" sau adresați-vă serviciului de asistență tehnică. STIHL vă recomandă serviciul de asistență tehnică STIHL.

- Agățați utilajul de centură
- Utilizarea utilajului

Opriți motorul

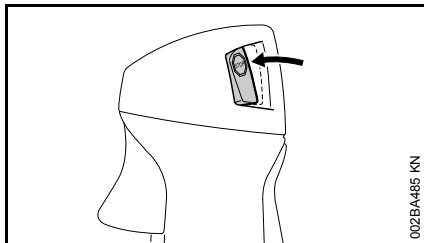

- apăsați tasta de oprire – motorul se oprește – eliberați tasta de oprire – tasta de oprire se retrage înapoi sub acțiunea arcului

Alte indicații pentru pornire

Prima punere în funcțiune

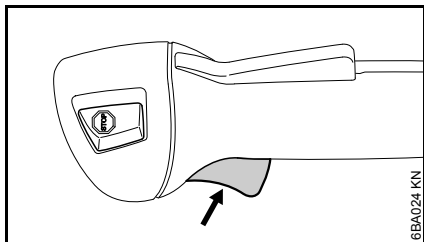

- apăsați pârghia de accelerație – însă blocatorul pârghiei de accelerație **nu** se va acționa

Dacă se mărește turația motorului, respectiv unealta tăietoare este antrenată în mișcare:

- procedați ca la paragraful "Oprirea motorului"
- procedați ca la capitolul "Reglarea cablului de accelerație"

Dacă nu apare o turație mai mare, utilajul este pregătit pentru funcționare.

În cazul temperaturilor foarte scăzute

- Dacă este necesar, treceți motorul pe regim de iarnă, vezi "Regim de iarnă"
- dacă motoutilajul este extrem de rece (înghețat), după pornire motorul se lasă să se încălzească în poziția Start ▲ și se aduce la temperatura de funcționare – atenție: unealta tăietoare este antrenată în mișcare!

În cazul temperaturilor foarte înalte

Dacă după 10 curse de demarare motorul nu pornește din poziția ▲ :

- porniți din nou motorul din poziția de funcționare I

Motorul nu demarează

- verificați dacă toate elementele de comandă sunt corect poziționate
- verificați dacă există combustibil în rezervor, în caz că este necesar se suplimentează
- verificați dacă fișa bujiei este bine fixată
- repetați procedeul de pornire

Motorul este înecat

- Poziționați pârghia clapetei de șoc pe I – demarați în continuare până când motorul funcționează

Rezervorul s-a golit complet

- după alimentare, apăsați pe burduful pompei de combustibil de minimum cinci ori – chiar dacă burduful este plin cu combustibil
- Porniți din nou motorul

Transportarea utilajului

Utilizați protecție la transport

Tipul de protecție la transport depinde de tipul unelei tăietoare metalice conținute în volumul de livrare al motoutilajului. Protecțiile la transport sunt obținabile și ca accesorii speciale.

Discuri de tuns iarba 250 și 255

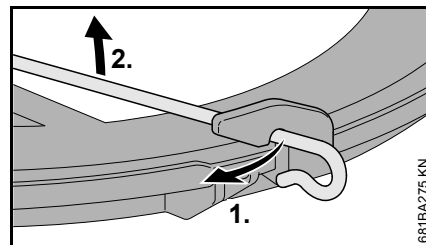
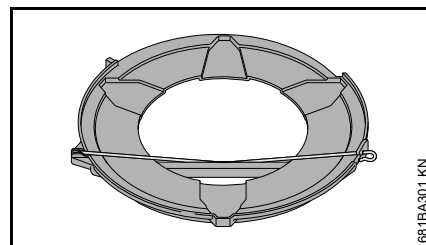

- Dezagațați clema de fixare din protecția la transport
- Rabateți clema de fixare înspre exterior

Fierăstraie circulare 225

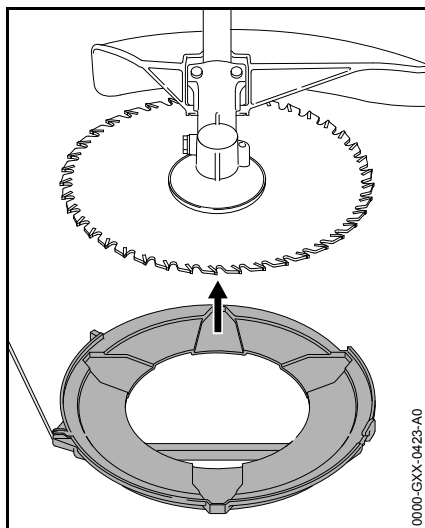

0000-GXX-0423-A0

- Aplicați dinspre jos protecția la transport pe unealta tăietoare.

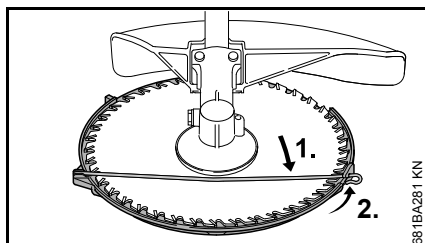

681BA281 KN

- Agățați clema de fixare în protecția la transport
- Rabateți clema de fixare înspre interior

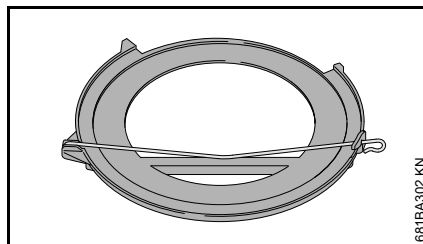

681BA302 KN

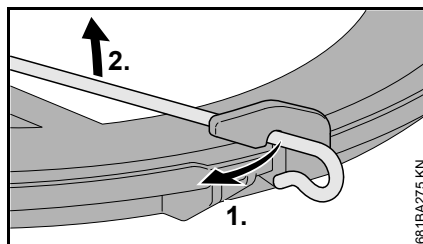

681BA275 KN

- Dezagățați clema de fixare din protecția la transport

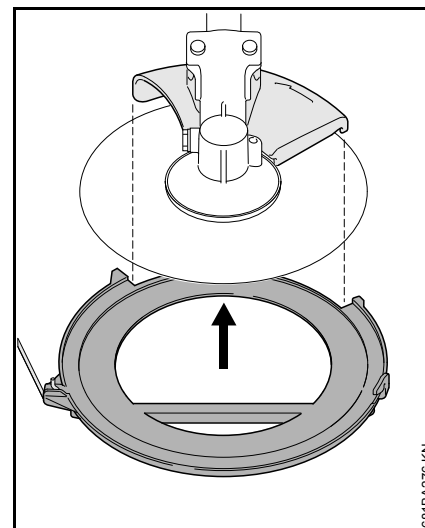

681BA276 KN

- Rabateți clema de fixare înspre exterior
- Aplicați dinspre jos protecția la transport pe unealta tăietoare și în acest scop aveți grijă ca opritorul să se situeze central în decupaj.



681BA277 KN

- Rabateți clema de fixare înspre interior
- Agățați clema de fixare în protecția la transport

Protecție la transport universală pentru unelte tăietoare metalice

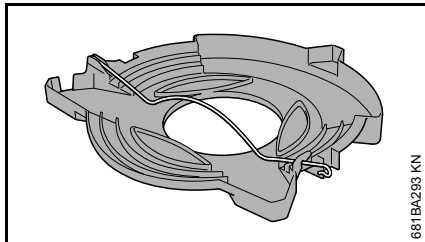

Protecția la transport universală poate fi folosită pentru cuțite tocătoare, discuri de tuns iarba și cuțite de defrișat.

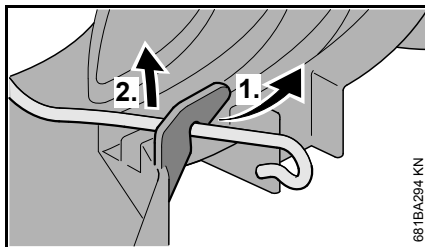

- Dezagățați etrierul de fixare la protecția la transport și rabateți către exterior

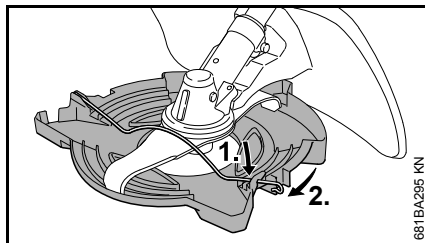

- Atașați protecția la transport dinspre jos pe unealta tăietoare, conform figurii
- Agățați etrierul de fixare de cârligul protecției la transport

Instrucțiuni de funcționare

La prima punere în funcționare

Până la cea de-a treia alimentare a rezervorului, noul utilaj fabricat se utilizează fără a fi solicitat la turații mari, pentru ca în timpul fazei de rodaj să nu apară solicitări suplimentare. În timpul fazei de rodaj piesele aflate în mișcare trebuie să se rodeze unele de altele – la grupul motor există un grad ridicat de rezistență la frecare. Motorul își atinge puterea maximă după o fază de 5 până la 15 alimentări ale rezervorului.

În timpul lucrului

După o funcționare îndelungată la sarcină maximă motorul se lasă scurt timp să mai tureze în gol, până când căldura intensă este condusă de către curentul de aer rece, astfel componentele grupului motor (sistemul de aprindere, carburator) nu sunt solicitate la maximum de un blocaj de căldură.

După utilizare

La opriri de scurtă durată: motorul se lasă să se răcească. Utilajul se păstrează având rezervorul de combustibil gol, într-un loc uscat, la distanță de surse de foc, până la următoarea utilizare. La opriri îndelungate – vezi "Depozitarea utilajului".

Filtrul de aer

Informații de bază

Duratele de utilizare a filtrului sunt foarte mari.

Nu demontați capacul filtrului și nu înlocuiți fitrul de aer atâta timp cât nu sesizați o pierdere de randament.

Filtrele de aer murdare reduc puterea motorului, măresc consumul de combustibil și îngreunează demararea.

Înlocuirea filtrului de aer

Numai dacă randamentul motorului scade sensibil

- rotiți pârghia clapetei de șoc pe ▲

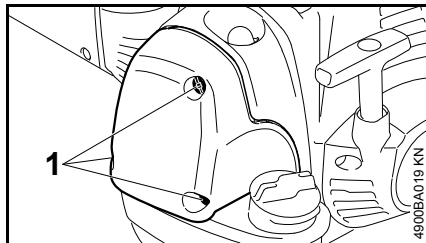

- se desfac șuruburile de fixare (1)

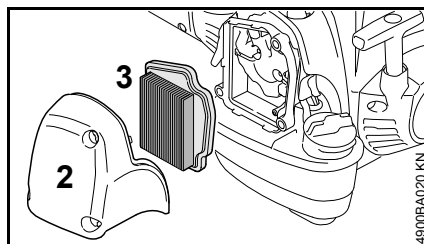

- extrageți capacul filtrului (2)
- partea interioară a capacului filtrului și zona adiacentă a filtrului (3) se curăță de murdăria grosieră

Filtrul (3) filtrează printr-o hârtie împăturită.

- extrageți și verificați filtrul (3) – înlocuiți-l dacă prezintă murdărie sau deteriorări ale hârtiei sau cadrului
- despachetați noul filtru

INDICAȚIE

Până în momentul utilizării filtrul nu se va îndoi sau împături pentru a nu-l deteriora – filtrele deteriorate nu se vor utiliza!

- montați filtrul în carcasa filtrului
- montați capacul filtrului

Utilizați numai filtre de înaltă calitate pentru a proteja motorul împotriva pătrunderii prafului abraziv.

STIHL vă recomandă utilizarea filtrului de aer original STIHL. Standardul de înaltă calitate a acestor piese asigură funcționarea ireproșabilă, o durată mare de viață a grupului motor și durate extrem de îndelungate ale filtrelor.

Filtru pentru regim de iarnă

Întreținerea și îngrijirea filtrului special pentru regimul de iarnă sunt descrise în capitolul "Regim de iarnă".

M-Tronic

Informații de bază

M-Tronic reglează electronic cantitatea de combustibil și momentul de aprindere pentru toate stările de funcționare.

M-Tronic este destinat startului simplu și rapid. Motorul pornește indiferent de condițiile climatice și de temperaturile grupului motor din poziția Start ▲. Poziția Start ▲ poate rămâne activată după pornire până când motorul turează uniform.

M-Tronic facilitează funcționare optimă permanentă a motorului, accelerație foarte bună și adaptare automată la condiții diferite.

De aceea modificările la reglajul carburatorului nu sunt necesare – carburatorul nu are șuruburi de reglaj.

Dacă în condiții de lucru extrem de modificate nu mai pot fi atinse funcționarea optimă și puterea obișnuită a motorului, apelați la asistență tehnică de specialitate.

Pentru executarea lucrărilor de întreținere și reparații, STIHL vă recomandă să vă adresați serviciului de asistență tehnică STIHL.

Funcționarea pe timp de iarnă

La temperaturi mai mici de +10°C:

Încălzirea preliminară a carburatorului

Prin poziționarea unui cursor, pe lângă aerul rece din mediul înconjurător al cilindrului va fi aspirat și aer cald, pentru a împiedica înghețarea carburatorului.

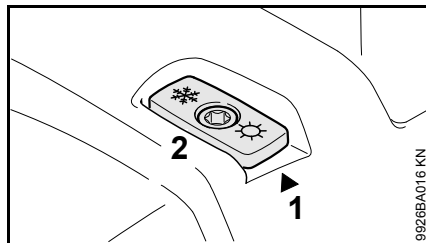

Săgeata de pe carcasă (1) indică poziția cursorului (2) pentru regimul pe timp de vară sau de iarnă. Explicarea simbolurilor:

- Simbol "Soare" = regim de vară
- Simbol "Cristal de zăpadă" = regim de iarnă

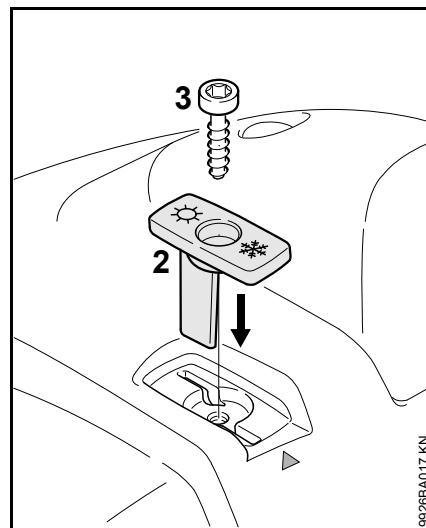

- desfaceți șurubul (3) de la cursor și extrageți-l
- scoateți cursorul (2) din carcasă
- rotiți cursorul (2) din poziția pe timp de vară în poziția de iarnă și montați-l la loc
- rotiți șurubul (3) prin cursorul din carcasă

La temperaturi între +10 °C și +20 °C

În mod normal, în acest domeniu de temperatură aparatul poate funcționa cu cursorul (2) în poziția pe timp de vară. În funcție de necesități se va schimba poziția cursorului.

La temperaturi mai mari de +20 °C

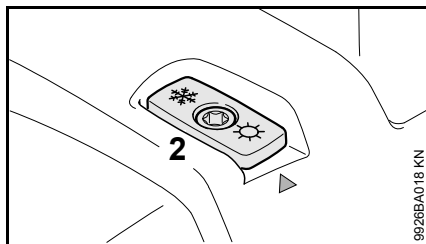

- cursorul (2) se va readuce neapărat pe poziția pe timp de vară

INDICAȚIE

La temperaturi mai mari de +20 °C nu se va lucra în regim de iarnă, în caz contrar există pericolul avarierii funcționării motorului prin supraîncălzire!

La temperaturi mai mici de -10 °C

În condiții extreme de iarnă în următoarele situații

- La temperaturi mai mici de -10 °C
- zăpadă pulbere sau viscolită

se recomandă utilizarea "Setului placă de acoperire", care se livrează ca accesoriu special.

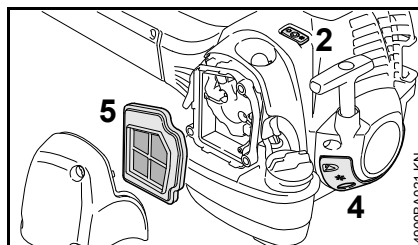

Setul placă de acoperire conține următoarele piese pentru transformarea aparatului:

- 4 placa de acoperire pentru acoperirea parțială a fantelor din carcasa starterului
 - 5 casetă filtru din țesătură cu material plastic pentru filtrul de aer
- fișa însoțitoare care descrie reechiparea utilajului

După montarea setului placă de acoperire:

- poziționați cursorul (2) pe regim de iarnă

La temperaturi mai mici de -10 °C

- Motoutilajul se va reechipa iar piesele Setului placă de acoperire se vor înlocui cu piesele pentru regimul de vară

În funcție de temperatura mediului înconjurător:

- poziționați cursorul (2) pe regim de vară sau regim de iarnă

Curățarea filtrului de aer

- desfaceți șuruburile de fixare ale capacului de filtru

- extrageți capacul filtrului
- partea interioară a capacului filtrului și zona adiacentă a filtrului (5) se curăță de murdăria grosieră
- bateți filtrul (5) sau suflați-l cu aer comprimat dinspre interior spre exterior

La murdărie persistentă sau țesătura împăclită a filtrului:

- filtrul se spală într-o soluție curată, neinflamabilă (de ex. apă caldă cu săpun) și se usucă.

Filtrul deteriorat se va înlocui.

Bujia

- În cazul unei puteri insuficiente a motorului, pornirii necorespunzătoare sau disfuncționalităților la mersul în gol în primul rând verificați bujia.
- după cca. 100 ore de funcționare înlocuiți bujia – chiar mai devreme în cazul electrozilor foarte arși – utilizați numai bujii ecranate, aprobate de STIHL – vezi "Date tehnice"

Demontarea bujiei

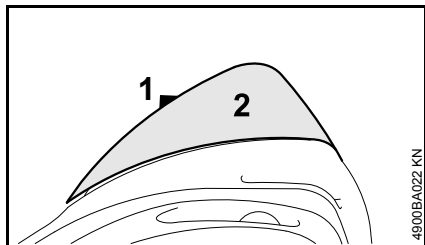

- rotiți șurubul (1) în capacul (2) până când capul șurubului iese din capac (2) iar capacul poate fi demontat frontal.

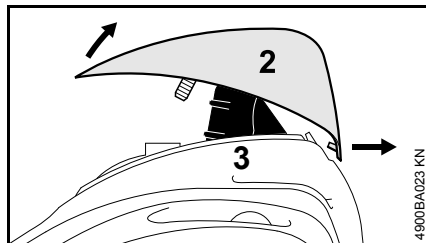

- ridicați frontal capacul (2) și împingeți în spate pentru deblocare
- extrageți capacul
- extrageți fișa cablului de aprindere (3)
- deșurubați bujia

Verificarea bujiei

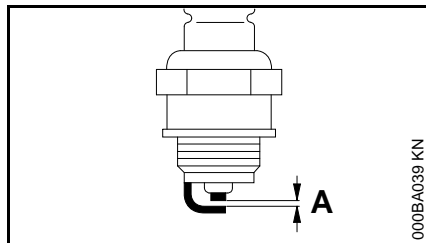

- curățați bujia murdărită
- Verificați distanța dintre electrozi (A) și dacă este necesar, ajustați valoarea pentru distanță – vezi "Date tehnice"
- înlăturați cauzele care au dus la murdărirea bujiei

Cauzele posibile sunt:

- prea mult ulei de motor în carburant
- filtru de aer murdar
- condiții de funcționare nefavorabile

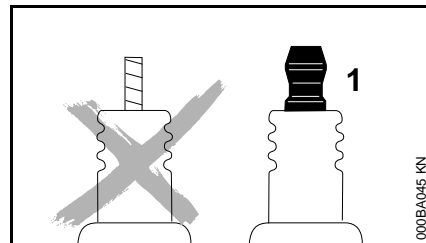

⚠️ AVERTISMENT

Piulițele de racordare (1) care nu sunt bine strânse, respectiv sunt lipsă, pot produce scântei. Lucrul în mediu ușor inflamabil sau exploziv comportă riscul incendiului, respectiv al exploziilor. Se pot produce leziuni corporale sau daune materiale.

- folosiți cu piuliță de racordare bujiile cu rezistor de deparazitare

Montarea bujiei

- înșurubați bujia
- apăsați fișa **ferm** pe bujia

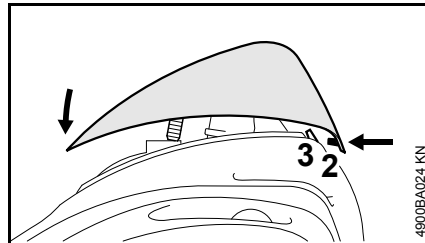

- poziționați capacul (1) din spate și ușor înclinat pe carcasa apărătoare, nasul (2) trebuie să apese în orificiul (3) carcasei.
- clătinați capacul frontal pe carcasă, înșurubați șurubul (4) și strângeți-l

Funcționarea motorului

Dacă funcționarea motorului este nesatisfăcătoare deși filtrul de aer a fost curățat iar reglajul cablului de accelerație a fost corect executat, cauza o poate reprezenta toba de eșapament.

La serviciul de asistență tehnică se va verifica starea de murdărie (calaminare) a tobei de eșapament!

Pentru executarea lucrărilor de întreținere și reparații, STIHL vă recomandă să vă adresați serviciului de asistență tehnică STIHL.

Depozitarea utilajului

La pauze în funcționare începând cu cca. 3 luni

- goliți și curățați rezervorul de combustibil în locuri cu bună ventilație
- deversați combustibilul conform normelor și conform condițiilor de mediu
- Carburatorul se trece pe regim de mers în gol, în caz contrar membranele carburatorului se pot lipi!
- Unealta tăietoare se demontează, se curăță și se verifică. Aplicați ulei de protecție pe uneltele tăietoare metalice.
- Curățați utilajul temeinic
- păstrați utilajul la loc uscat și în condiții de siguranță – la adăpost de orice utilizare neautorizată (de ex. de către copii)

Ascuțirea uneltelor tăietoare metalice

- Uneltele tăietoare se ascut cu o pilă de ascuțit (Accesorii speciale) în caz de uzură redusă – în cazul unei uzuri puternice și neregularităților ascuțirea se execută cu un aparat de ascuțit sau de către serviciul de asistență tehnică – STIHL vă recomandă serviciul de asistență tehnică STIHL
- executați des ascuțiri, preluați câte puțin material: pentru o ascuțire simplă de cele mai multe ori sunt suficiente două până la trei curse ale pilei

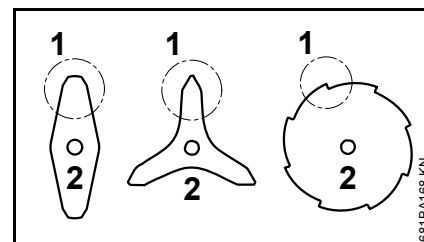

- ascuțiți uniform aripile cuțitelor (1) – nu modificați conturul discului original (2)

Alte instrucțiuni de ascuțire se găsesc pe ambalajul uneltei tăietoare.

Calibrarea

- reascuțiți de cca. 5 ori, apoi verificați uneltele tăietoare cu aparatul de calibrare STIHL (Accesorii speciale) și efectuați calibrarea sau apelați la serviciul de asistență tehnică – STIHL vă recomandă serviciul de asistență tehnică STIHL

Întreținerea capului cositor

Scoaterea din funcțiune a motoutilajului

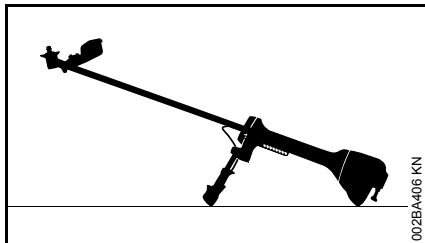

- Oprirea motorului
- poziționați motoutilajul în așa fel încât suportul port-unealtă tăietoare să fie îndreptat în sus

Înlocuirea firului cositor

Înainte de înlocuirii firului cositor, neapărat se va verifica starea de uzură a capului cositor.

! AVERTISMENT

Dacă sunt vizibile urme puternice de uzură, capul cositor trebuie înlocuit în întregime.

Firul cositor se va numi pe scurt "Fir" în cele ce urmează.

Volumul de livrare al capului cositor cuprinde o broșură ilustrată care prezintă modul de înlocuire al firelor. Prin urmare păstrați într-un loc sigur instrucțiunile privitoare la capul cositor.

- Dacă este necesar, demontați capul cositor

Ajustarea firului cositor

STIHL AutoCut

- utilajul având motorul în funcțiune se ține deasupra unei suprafețe de gazon – capul cositor trebuie să se rotească
- atingeți ușor capul cositor pe sol – firul se ajustează și se scurtează la lungimea corectă prin cuțitul de la apărătoare

La fiecare atingere a solului capul cositor ajustează firul. Prin urmare în timpul lucrului supravegheați randamentul la tăiere al capului cositor. Dacă se va atinge prea des de sol capul cositor, cuțitul va debita bucăți neutilizate ale firului cositor.

Ajustarea se va efectua numai când ambele capete ale firului au o lungime de minim **2,5 cm (1 țoli)**.

STIHL TrimCut

! AVERTISMENT

La reglarea manuală a firului neapărat se va opri motorul – în caz contrar există **pericol de rănire!**

- ridicați carcasa bobinei – roțiți în sens contrar sensului orar – cca. 1/6 rotație – până la poziția de blocare – și permiteți rearcurirea
- trageți în exterior capetele firului repetați procedura dacă este necesar până când ambele capete ale firului cositor ajung la cuțitul de la apărătoare.

O mișcare de rotație de la un opritor la altul eliberează cca. **4 cm (1 1/2 țoli)** de fir.

Înlocuiți firul cositor

STIHL PolyCut

În capul cositor PolyCut în locul cuțitului tăietoare se poate atașa și un fir scurtat.

STIHL DuroCut, STIHL PolyCut

! AVERTISMENT

La asamblarea manuală a capului cositor, neapărat se va opri motorul – în caz contrar există **pericol de rănire!**

- Echipați capul cositor cu fir la lungime conform instrucțiunilor livrate

Înlocuiți cuțitul

STIHL PolyCut

Înainte de înlocuirii cuțitului tăietor se va verifica neapărat starea de uzură a capului cositor.

! AVERTISMENT

Dacă sunt vizibile urme puternice de uzură, capul cositor trebuie înlocuit în întregime.

Cuțitele tăietoare vor fi numite pe scurt "Cuțite" în cele ce urmează.

Programul de livrare al capului cositor cuprinde o broșură ilustrată care prezintă modul de înlocuire al cuțitelor. Prin urmare păstrați într-un loc sigur instrucțiunile privitoare la capul cositor.

! AVERTISMENT

La asamblarea manuală a capului cositor, neapărat se va opri motorul – în caz contrar există **pericol de rănire!**

- Demontarea capul cositor
- Înlocuiți discurile de tăiere conform instrucțiunilor redată în figură.
- Montați capul cositor la loc

Verificare și întreținere de către utilizator

Poziția de prindere pentru mânerul tubular

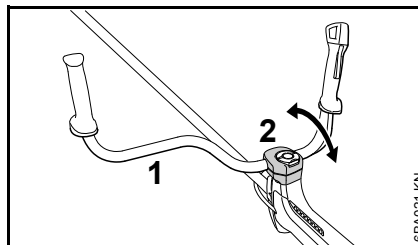

- La intervale periodice verificați mobilitatea mânerului tubular (1) în brățile de prindere (2)

Mânerul tubular este greu accesibil

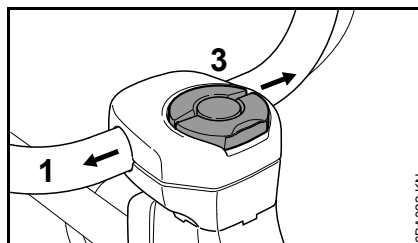

- desfaceți șurubul de prindere (3) numai atât cât este necesar să permită mișcarea mânerului tubular
- împingeți lateral mânerul tubular (1) din zona de prindere
- umeziți o cârpă cu o soluție de curățare neinflamabilă – nu întrebuințați substanțe cu conținut de ulei sau grăsimi

- cu cârpa îmbibată curățați temeinic întreaga zonă de prindere a mânerului tubular
- centrați mânerul tubular și fixați-l din nou cu șurubul de prindere

Mânerul tubular nu poate fi fixat complet

- la fel ca la paragraful "Mânerul tubular este greu accesibil", mânerul se va desface de pe clemele de prindere după cum este descris
- zonele de prindere de la mâner și clemele de prindere se vor degresa
- centrați mânerul tubular și fixați-l din nou cu șurubul de prindere

Verificare și întreținere prin serviciul de asistență tehnică

Lucrări de întreținere

Pentru executarea lucrărilor de întreținere și reparații, STIHL vă recomandă să vă adresați serviciului de asistență tehnică STIHL.

Sorbul de combustibil din rezervor

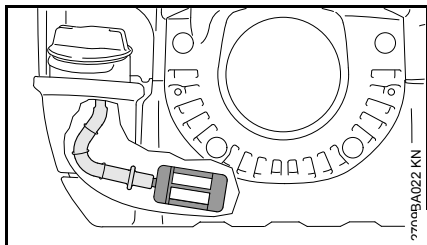

- sorbul din rezervorul de combustibil se va verifica anual și dacă este necesar se va înlocui

Sorbul trebuie să fie poziționat în rezervor, în zona indicată în figură.

Protecția contra scânteilor din toba de eșapament

Protecția contra scânteilor este disponibilă în funcție de cerințele locale.

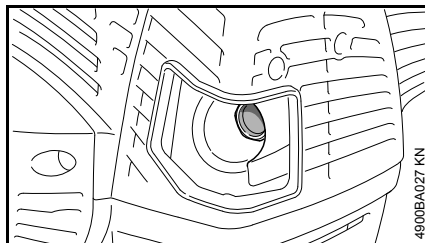

- Când puterea motorului este insuficientă, verificați protecția contra scânteilor din toba de eșapament.

Elemente antivibrații

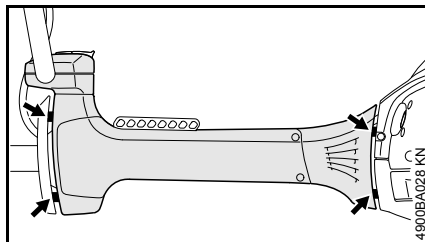

Între tijă și unitatea motoare sunt montate patru elemente antivibrații (săgeți) în scopul amortizării vibrațiilor. La perceperea creșterii constante a vibrațiilor, apălați la asistență pentru a verifica.

Ambele spații de oscilare (săgeți) ale sistemului antivibrații sunt reglate din fabricație la o cotă fixă și au aceeași lățime. Dacă cele două spații de oscilare diferă semnificativ și/sau unul dintre spații este închis, sistemul antivibrații trebuie neapărat reparat la serviciul de asistență tehnică.

Apărătoarea contra uzurii de la carcasa antivibrații

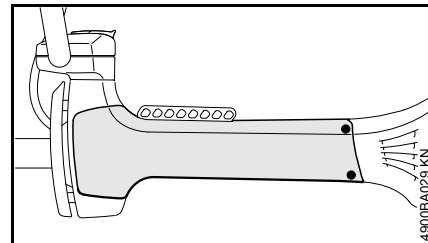

În partea laterală a carcasei sistemului antivibrații se află o apărătoare ușor de înlocuit. În timpul lucrului apărătoarea se uzează prin mișcările utilajului pe placa laterală a centurii iar la nevoie se poate înlocui.

Instrucțiuni de întreținere și îngrijire

Datele se referă la condiții de lucru normale. În cazul unor condiții grele de lucru (căderi masive de praf etc.) și timpi zilnici de lucru mai îndelungați, intervalele date se reduc corespunzător.		înainte de utilizare	după utilizare, respectiv zilnic	după fiecare alimentare a rezervorului	săptămânal	lunar	anual	la avarie	la deteriorare	dacă este necesar
Utilajul complet	Control vizual (stare sigură în funcționare, etanșare)	X		X						
	Curățare		X							
	Piese avariate se înlocuiesc	X								
Mâner de comandă	Verificare funcțională	X		X						
Filtru de aer, filtru din hârtie	Control vizual					X		X		
	Înlocuire ¹⁾								X	
Filtru de aer, filtru din material plastic	Control vizual					X		X		
	Curățare									X
	Înlocuire								X	X
Rezervor de combustibil	Curățare									X
Pompa de combustibil manuală (dacă există)	Verificare	X								
	Punere în funcțiune de către serviciul de asistență tehnică ²⁾								X	
Sorbul din rezervorul de combustibil	Verificare ²⁾							X		
	Înlocuire ²⁾						X		X	X
Mers în gol	Verificați, unealta tăietoare nu trebuie să fie antrenată în rotație	X		X						
	dacă unealta tăietoare este antrenată în mișcare la mers în gol, motoutilajul se va repara la serviciul de asistență tehnică ²⁾									X
Bujia	Reglarea distanței dintre electrozi							X		
	Înlocuire la câte 100 ore de funcționare									
Orificiile de aspirație pentru aerul de răcire	Control vizual		X							
	Curățare									X
Nervurile cilindrului	Curățare ²⁾						X			

Datele se referă la condiții de lucru normale. În cazul unor condiții grele de lucru (căderi masive de praf etc.) și timpi zilnici de lucru mai îndelungați, intervalele date se reduc corespunzător.		înainte de utilizare	după utilizare, respectiv zilnic	după fiecare alimentare a rezervorului	săptămânal	lunar	anual	la avarie	la deteriorare	dacă este necesar
Grilajul de protecție contra scânteilor ³⁾ din toba de eșapament	Verificare ²⁾							X		
	Curățare, respectiv înlocuire ²⁾								X	
Șuruburi și piulițe accesibile (cu excepția șuruburilor de reglaj) ⁴⁾	Strângere ulterioară									X
Elemente antivibrații	Control vizual ⁵⁾	X						X		
	Înlocuire ²⁾								X	
Unealta tăietoare	Control vizual	X		X						
	Înlocuire								X	
	Verificarea locașului stabil	X		X						
Unealtă tăietoare metalică	Ascuțire	X								X
Canal de evacuare	decalaminare după 139 ore de funcționare, apoi la câte 150 ore									X
Autocolant de siguranță	Înlocuire								X	

1) numai dacă randamentul motorului scade sesizabil

2) prin serviciul de asistență tehnică, STIHL vă recomandă serviciul de asistență tehnică STIHL

3) disponibil numai în funcție de piața locală

4) șuruburile tobei de eșapament se vor strânge ferm după o perioadă de 10 până 20 de ore de la prima punere în funcțiune

5) vezi capitolul "Verificare și întreținere prin serviciul de asistență tehnică", paragraful "Elemente antivibrații"

Minimizarea uzurii și evitarea pagubelor

Respectarea datelor acestui manual de utilizare duce la evitarea uzurii considerabile și avarierii aparatului.

Exploatarea, întreținerea și depozitarea utilajului trebuie să se facă așa cum este descris în acest manual.

Utilizatorul este responsabil pentru toate pagubele apărute ca urmare a nerespectării instrucțiunilor de siguranță, utilizare și întreținere. Acest lucru este valabil în special pentru:

- modificări ale produsului care nu sunt aprobate de către STIHL
- utilizarea uneltelor și accesoriilor care nu sunt aprobate, corespunzătoare sau sunt calitativ inferioare
- utilizarea necorespunzătoare a utilajului
- utilizarea utilajului la evenimente sportive sau concursuri
- pagube provocate de continuarea utilizării utilajului cu piese defecte

Lucrări de întreținere

Toate lucrările prezentate în capitolul „Instrucțiuni de întreținere și îngrijire“ trebuie executate la intervale periodice. Atunci când aceste lucrări nu pot fi executate de către utilizator, se va solicita un serviciu de asistență tehnică.

Pentru executarea lucrărilor de întreținere și reparații, STIHL vă recomandă să vă adresați serviciului de asistență tehnică STIHL. Serviciile de

asistență tehnică STIHL sunt instruite la intervale periodice de timp și au la dispoziție documentația tehnică necesară.

În cazul omiterii acestor lucrări sau executării necorespunzătoare, pot apărea pagube pentru care este răspunzător utilizatorul. Printre acestea se numără:

- avarii ale grupului motor ca urmare a întreținerii neexecutate la timp sau întreținerii necorespunzătoare (de ex. la filtrul de aer și combustibil), reglajului incorrect al carburatorului sau curățării insuficiente a conductei de aer rece (fante de aspirație, nervurile cilindrului)
- coroziune și alte avarieri ca urmare a depozitării necorespunzătoare
- pagube ale utilajului ca urmare a utilizării unei piese de schimb calitativ inferioare

Piese supuse uzurii

Unele componente ale motoutilajului sunt supuse unei uzuri normale, chiar dacă utilizarea lor s-a făcut în conformitate cu instrucțiunile iar în funcție de tipul și durata utilizării acestea trebuie înlocuite la timp. Printre acestea se numără:

- uneltele tăietoare (toate tipurile)
- piesele de fixare pentru uneltele tăietoare (disc mobil, piulițe etc.)
- apărătoare pentru unealta tăietoare
- ambreiaj
- filtrul (pentru aer, combustibil)

- demarorul
- cablu de accelerație
- bujia
- elemente antivibrații
- apărătoarea la uzură a carcasei elementelor antivibrații

Componente principale

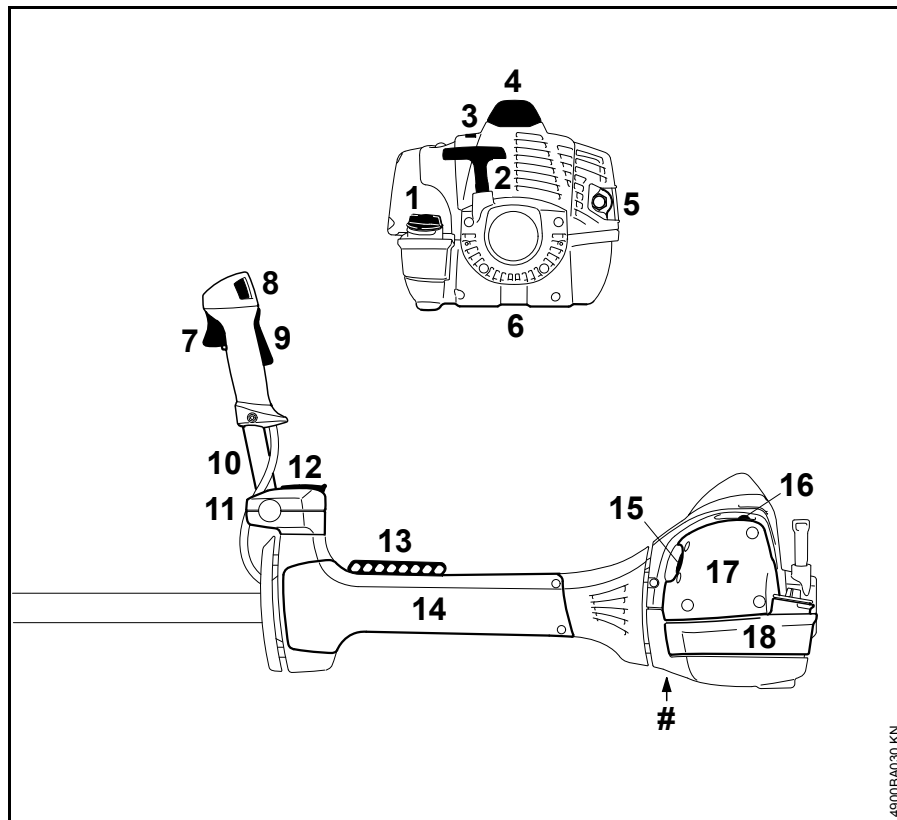

- 1 Capacul rezervorului
- 2 Mânerul demaror
- 3 Cursor (regim de iarnă)
- 4 Fișa bujiei
- 5 Toba de eșapament
- 6 Placă apărătoare
- 7 Pârghia de accelerație
- 8 Tasta de oprire
- 9 Blocatorul pârghiei de accelerație
- 10 Mâner tubular
- 11 Reazemele mânerului
- 12 Șurub cu mâner
- 13 Șină perforată
- 14 Protecția contra uzurii
- 15 Pârghia clapetei de șoc
- 16 Pompă manuală de combustibil
- 17 capacul filtrului
- 18 Rezervor de combustibil
- # Seria mașinii

4900BA030 KN

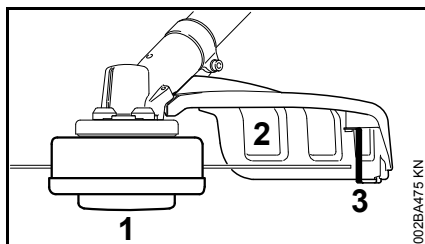

- 1 Cap cositor
- 2 Apărătoare (numai pentru capetele cositoare)
- 3 Cuțit

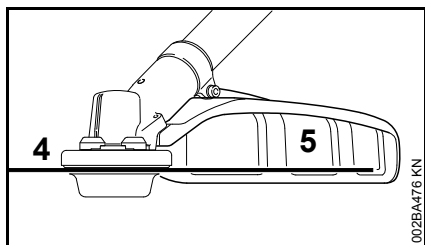

- 4 Unealtă cositoare metalică
- 5 Apărătoare (numai pentru uneltele cositoare metalice)

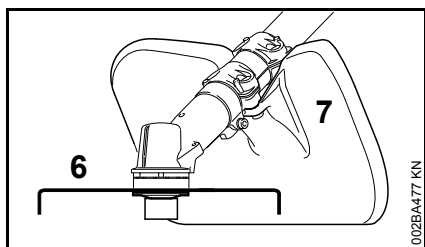

- 6 Cuțitul tocător
- 7 Apărătoare (numai la tocarea cu cuțitul tocător)

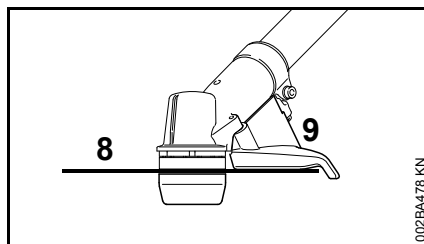

- 8 Fierăstrău circular
- 9 Opritor (numai pentru fierăstrăul circular)

Date tehnice

Grupul motor

Motor monocilindric în doi timpi

FS 510 C

Cilindree:	51,6 cm ³
Alezajul cilindrului:	44,7 mm
Cursa pistonului:	32,9 mm
Putere conform ISO 8893:	2,4 kW (3,3 CP) la 9.500 rot/min
Turația la mers în gol:	2500 rot/min
Turație de reglare (valoare nominală):	12300 rot/min
Turația max. a arborelui de antrenare (unealtă tăietoare)	9210 rot/min

FS 560 C

Cilindree:	57,1 cm ³
Alezajul cilindrului:	47,0 mm
Cursa pistonului:	32,9 mm
Putere conform ISO 8893:	2,8 kW (3,8 CP) la 9.500 rot/min
Turația la mers în gol:	2500 rot/min
Turație de reglare (valoare nominală):	12300 rot/min
Turația max. a arborelui de antrenare (unealtă tăietoare)	9210 rot/min

Sistemul de aprindere

Magnetou cu comandă electronică

FS 510 C

Bujie (ecranată): NGK BPMR7A
 Distanța dintre electrozi: 0,5 mm

FS 560 C

Bujie (ecranată): NGK BPMR7A
 Distanța dintre electrozi: 0,5 mm

Sistem de combustibil

Carburator cu membrană, insensibil la poziție, cu pompă integrată de combustibil

Capacitatea rezervorului de combustibil:

FS 510 C: 990 cm³ (0,99 l)
 FS 560 C: 990 cm³ (0,99 l)

Greutate

nealimentat, fără unealta tăietoare și apărătoare

FS 510 C-EM: 10,2 kg
 FS 560 C-EM: 10,2 kg
 FS 560 C-EM Z: 10,2 kg

Lungimea totală

fără unealta tăietoare

FS 510 C-EM: 1760 mm
 FS 560 C-EM: 1760 mm

Caracteristici de echipare

C Indicație pentru echipare tip confort
 E ErgoStart:
 M M-Tronic
 Z Grilaj de protecție contra scânteilor

Valori ale sunetelor și vibrațiilor

Pentru obținerea valorilor sunetelor și vibrațiilor la utilajele de forfecare au fost luate în considerare stările de funcționare mers în gol și turația maximă nominală pentru aceleași piese.

Pentru datele complete ce îndeplinesc standardul Vibrații 2002/44/CE, vezi www.stihl.com/vib

Nivelul presiunii sonore L_{peq} conform ISO 22868

cu cap cositor
 FS 510 C-EM: 101 dB(A)
 FS 560 C-EM: 101 dB(A)
 cu unealtă cositoare metalică
 FS 510 C-EM: 103 dB(A)
 FS 560 C-EM: 104 dB(A)

Nivelul de putere sonoră L_w conform ISO 22868

cu cap cositor
 FS 510 C-EM: 116 dB(A)
 FS 560 C-EM: 117 dB(A)

cu unealtă cositoare metalică

FS 510 C-EM: 117 dB(A)
 FS 560 C-EM: 117 dB(A)

Valoarea vibrațiilor a_{hv,eq} conform ISO 22867

	Mâner stânga	Mâner dreapta
cu cap cositor		
FS 510 C-EM:	3,7 m/s ²	3,7 m/s ²
FS 560 C-EM:	3,7 m/s ²	3,7 m/s ²

	Mâner stânga	Mâner dreapta
cu unealtă cositoare metalică		
FS 510 C-EM:	3,0 m/s ²	3,0 m/s ²
FS 560 C-EM:	3,3 m/s ²	3,3 m/s ²

Pentru nivelul presiunii sonore și nivelul puterii sonore valoarea K- conform RL 2006/42/EG = 2,0 dB(A); pentru nivelul vibrației, valoarea K- conform RL 2006/42/EG = 2,0 m/s².

REACH

REACH reprezintă un normativ CE pentru înregistrarea, evaluarea și aprobarea substanțelor chimice.

Informații cu privire la îndeplinirea normativului REACH (CE) Nr. 1907/2006, vezi www.stihl.com/reach

Valoarea de emisie a gazelor reziduale

Valoarea CO₂ măsurată în procesul de certificare a tipului UE este indicată pe site-ul www.stihl.com/co2, în datele tehnice specifice produsului.

Valoarea CO₂ măsurată a fost determinată pe un motor reprezentativ, conform unui procedeu de verificare normat, și nu reprezintă o garanție expresă sau implicită a puterii unui anumit motor.

Prin utilizarea conform destinației și întreținerea descrise în aceste instrucțiuni de utilizare sunt îndeplinite cerințele în vigoare privind emisiile de gaze reziduale. În caz de modificări asupra motorului se pierde permisul de funcționare.

Instrucțiuni pentru reparații

Utilizatorii acestui aparat vor executa numai lucrările de întreținere și îngrijire descrise în acest manual de utilizare. Celelalte tipuri de reparații vor fi executate de serviciile de asistență tehnică.

Pentru executarea lucrărilor de întreținere și reparații, STIHL vă recomandă să vă adresați serviciului de asistență tehnică STIHL. Serviciile de asistență tehnică STIHL sunt instruite la intervale periodice de timp și vă pot pune la dispoziție documentația tehnică necesară.

La reparații se vor utiliza numai piesele de schimb aprobate de STIHL și destinate acestui motoutilaj sau piese similare din punct de vedere tehnic. Utilizați numai piese de schimb de înaltă calitate. În caz contrar apare pericolul accidentării sau avarierii motoutilajului.

STIHL vă recomandă utilizarea pieselor de schimb originale STIHL.

Piesele de schimb originale STIHL se recunosc după seria piesei de schimb STIHL, după textul **STIHL** și dacă e cazul, după simbolul piesei de schimb STIHL  (pe piesele mici se poate găsi doar simbolul respectiv).

Colectarea deșeurilor

Se vor respecta reglementările privind depozitarea deșeurilor specifice fiecărei țări.

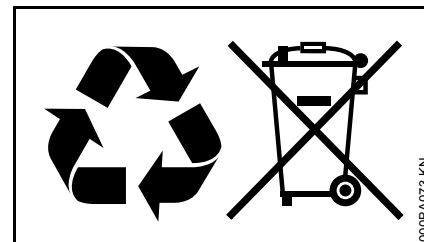

Produsele STIHL nu se aruncă la gunoiul menajer. Produsele STIHL, acumulatorul, accesoriile și ambalajul se vor recicla conform normelor de protecție a mediului.

Serviciile de asistență tehnică STIHL vă stau la dispoziție cu informații actualizate cu privire la reglementările de depozitare a deșeurilor.

Declarație de conformitate EU

ANDREAS STIHL AG & Co. KG
Badstr. 115
D-71336 Waiblingen

Germania

declară cu toată responsabilitatea faptul
că

Model constructiv: Utilaj de
forfecare
Marca de fabricație: STIHL
Tip: FS 510 C-EM
FS 560 C-EM
Identificator de serie: 4148
Cilindree
FS 510 C-EM 51,6 cm³
FS 560 C-EM 57,1 cm³

este conformă cu cerințele Directivelor
relevante 2011/65/UE, 2006/42/CE,
2014/30/UE și 2000/14/CE și a fost creat
și produs în conformitate cu versiunile
diverselor standarde aplicabile la
respectivele date de producție:

EN ISO 11806-1, EN 55012,
EN 61000-6-1

Pentru determinarea nivelului de putere
sonoră măsurat și garantat s-a procedat
conform directivei 2000/14/CE, Anexa
V, cu aplicarea normei ISO 10884.

Nivelul de putere sonoră măsurat

FS 510 C-EM: 117 dB(A)
FS 560 C-EM: 117 dB(A)

Nivelul de putere sonoră garantat

FS 510 C-EM: 119 dB(A)
FS 560 C-EM: 119 dB(A)

Păstrarea documentelor tehnice:

ANDREAS STIHL AG & Co. KG
Aprobare produs

Anul de fabricație și seria mașinii sunt
menționate pe utilaj.

Waiblingen, 27.11.2018

ANDREAS STIHL AG & Co. KG
reprezentat de



Thomas Elsner

Șef Gestionare Produse și Servicii



0458-772-5521-A

rumänisch



www.stihl.com



0458-772-5521-A