

# STIHL

## STIHL SR 200

Instrucțiuni de utilizare





## Cuprins

Despre acest manual de utilizare	2
Instrucțiuni de siguranță și tehnica de lucru	2
Completarea utilajului	9
Reglarea cablului de accelerație	11
Centură	11
Combustibil	11
Alimentarea cu combustibil	13
Informații înainte de pornire	13
Pornirea / oprirea motorului	14
Instrucțiuni de funcționare	16
Obținerea necesarului de soluție	16
Dispozitiv dozator	18
Umplerea recipientului cu soluție	19
Regimul de pulverizare cu lichid	20
După lucru	21
Depozitarea utilajului	22
Curățarea filtrului de aer	22
Reglarea carburatorului	23
Catalizator pentru gazele de ardere	23
Bujia	23
Funcționarea motorului	24
Instrucțiuni de întreținere și îngrijire	25
Minimizarea uzurii și evitarea pagubelor	27
Componente principale	28
Date tehnice	29
Instrucțiuni pentru reparații	30
Colectarea deșeurilor	30
Declarație de conformitate EU	31

Stimată cumpărătoare, stimate cumpărător,

vă mulțumim că ați ales un produs de calitate al firmei STIHL.

Acest produs a fost obținut prin metode moderne de prelucrare, la care s-au adăugat măsuri sporite de asigurare a calității. Am depus toate eforturile pentru a ne asigura că acest aparat va corespunde cerințelor dumneavoastră și că îl puteți utiliza fără probleme.

Pentru informații cu privire la aparatul dumneavoastră, vă rugăm să vă adresați dealerului dvs. sau direct, societății noastre de distribuție.

Al dvs.



Dr. Nikolas Stihl

# STIHL

SR 200

Acest manual de utilizare este protejat prin legea dreptului de autor. Ne rezervăm toate drepturile, în special dreptul de a multiplica, traduce și prelucra prin sisteme electronice.

## Despre acest manual de utilizare

### Simboluri

Simbolurile amplasate pe utilaj sunt explicate în acest manual de utilizare.

În funcție de utilaj și de echipament, pe aparat pot fi amplasate următoarele simboluri.



Rezervor de combustibil; amestec de combustibil din benzină și ulei de motor

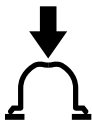

Aționați pompa manuală de combustibil



Admisie soluție

### Simbolizarea paragrafelor



#### AVERTISMENT

Avertisment cu privire la pericolul de accident și rănire, precum și pericolul unor pagube materiale semnificative.



#### INDICAȚIE

Avertisment cu privire la avarierea utilajului sau componentelor individuale.

### Dezvoltare tehnică

STIHL se preocupă în mod constant de îmbunătățirea tuturor mașinilor și utilajelor; prin urmare ne rezervăm dreptul de a efectua modificări în programul de livrare în ceea ce privește forma, tehnologia și echiparea.

Prin urmare nu pot fi ridicate pretenții cu privire la informațiile și figurile din acest manual de utilizare.

### Instrucțiuni de siguranță și tehnica de lucru



Măsuri speciale de siguranță sunt necesare la întreținerea utilajului.



Manualul de utilizare se va citi în întregime cu atenție înainte de punerea în funcțiune și se va păstra în siguranță pentru a fi utilizat ulterior. Nerespectarea instrucțiunilor de utilizare poate duce la grave accidente.

Se vor respecta normele de siguranță specifice țării respective, de ex. cele emise de asociațiile profesionale, casele de asigurări sociale, autoritățile însărcinate cu protecția muncii și altele.

La prima întreținere a utilajului: Se solicită vânzătorului sau persoanelor de specialitate explicații referitoare la funcționarea în siguranță – sau se participă la un curs de instruire.

Minorilor nu le este permisă folosirea utilajului – cu excepția tinerilor peste 16 ani care se instruiesc sub supraveghere.

Copiii, animalele și persoanele privoare trebuie să păstreze distanța.

În cazul neutilizării, utilajul se va depozita în așa fel încât să nu pună în pericol nici o persoană. Utilajul se va asigura împotriva accesului neautorizat.

Utilizatorul este responsabil pentru accidentele sau pericolele apărute față de alte persoane sau de lucrurile aparținând acestora.

Utilajul va fi înmânat sau împrumutat numai acelor persoane care au cunoștințe despre modelul respectiv și utilizarea lui – întotdeauna se va înmâna și manualul de utilizare.

Întrebuițarea motoutilajelor cu emisie prin ultra – sunete poate fi limitată temporar atât prin hotărâri naționale, cât și locale.

Utilajul va fi pus în funcțiune numai dacă toate componentele sunt intacte. Acordați atenție specială recipientului de soluție.

Utilajul se va întrebuița numai în stare de montaj complet.

Pentru curățarea utilajului nu întrebuițați curățătorul de înaltă presiune. Jetul puternic de apă poate avaria componentele utilajului.

### **Adaptarea din punct de vedere fizic**

Persoanele care întrebuițează utilajul trebuie să fie odihnite, sănătoase și în buna formă fizică. În cazul când vi s-a recomandat evitarea solicitării din motive de sănătate, adresați-vă unui medic pentru a afla dacă este posibil să se utilizeze aparatul.

Numai pentru purtătorii de by-pass: Sistemul de aprindere al acestui utilaj produce un câmp slab electromagnetic. Nu putem exclude complet influența asupra tipurilor individuale de by-pass. Pentru a evita riscurile din punct de vedere al sănătății, STIHL vă

recomandă să vă adresați medicului personal și fabricantului stimulatorului cardiac.

După administrarea de alcool, medicamente care influențează capacitatea de reacție sau droguri nu este permisă utilizarea utilajului.

### **Domenii de utilizare**

Pulverizatorul este destinat împrăștierii de substanțe de protecție la nivelul solului împotriva ciupercilor, dăunătorilor și de distrugere a buruienilor. La utilajele cu pompă de presiune montată sunt posibile lucrările deasupra nivelului capului. Se întrebuițează în livezi, grădini de zarzavat, vii, pe terenuri arabile, plantații, la plantele ornamentale, pe pajști și în silvicultură.

Se vor distribui numai substanțe de combatere a dăunătorilor, care sunt permise pentru aplicațiile cu utilajele pulverizatoare portabile.

Întrebuițarea utilajului în alte scopuri este interzisă și poate duce la accidente sau defecțiuni ale aparatului. Nu se execută modificări asupra produsului – și în acest caz pot apărea accidente sau defecțiuni ale utilajului.

### **Accesorii și piese de schimb**

Se vor monta numai piesele sau accesoriile care sunt aprobate de STIHL și destinate acestui utilaj sau piese similare din punct de vedere tehnic. Pentru orice nelămurire adresați-vă unui serviciu de asistență tehnică. Se vor

utiliza numai piese și accesorii de calitate. În caz contrar apare pericolul accidentării sau avarierii motoutilajului.

STIHL vă recomandă utilizarea pieselor de schimb și accesorii originale STIHL. Datorită caracteristicilor lor acestea sunt optime pentru produs și corespund cerințelor utilizatorului.

Asupra utilajului nu se va executa nici o modificare – în caz contrar ar putea fi periclitată siguranța. STIHL nu își poate asuma nici o răspundere pentru leziuni asupra persoanelor și daunele provocate bunurilor, cauzate de folosirea utilajelor atașabile neaprobate de STIHL.

### **Îmbrăcăminte și echipament**

La utilizarea aparatului precum și la umplerea și curățarea acestuia, purtați îmbrăcăminte și echipament corespunzătoare. Respectați indicațiile referitoare la echipamentul de protecție din manualul de utilizare a substanței de protecție contra dăunătorilor.

Îmbrăcăminte care s-a murdărit cu produs fitosanitar se schimbă imediat.



Îmbrăcăminte trebuie să fie adaptată scopului și să fie confortabilă.

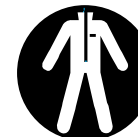

La unele produse fitosanitare trebuie să se poarte costum de protecție etanș.

În cazul lucrărilor la un nivel deasupra capului purtați suplimentar o glugă etanșă.



Nu se vor purta haine, șaluri, cravate, bijuterii care ar putea ajunge în orificiul de aspirație a aerului. Părul lung se va strânge și proteja (batic, șapcă, cască etc.).



Purtați cizme de protecție etanșe și insensibile la substanțele contra dăunătorilor, cu talpă aderentă.

Nu lucrați niciodată desculț sau cu sandale.



#### AVERTISMENT



Pentru reducerea riscului de leziuni la ochi, purtați ochelari de protecție cu aplicare strânsă conform normei EN 166. Aveți grijă la corecta așezare a ochelarilor de protecție.

Purtați protecție respiratorie corespunzătoare.

Purtați o protecție "personală" la sunete – de ex. capsule de protecție a auzului.

Inhalarea produselor fitosanitare poate periclita sănătatea. Purtați mască de protecție corespunzătoare pentru a vă proteja de afecțiuni ale sănătății sau de reacții alergice. Respectați instrucțiunile din manualul de utilizare a produselor fitosanitare și normele de siguranță specifice locale, de ex. cele emise de

asociațiile profesionale, casele de asigurări sociale, autoritățile însărcinate cu protecția muncii și altele.



Purtați mănuși etanșe la lichide și insensibile la produse fitosanitare.

#### Întrebuințarea produselor fitosanitare

Înainte de fiecare aplicație citiți manualul de utilizare a produsului fitosanitar. Indicațiile se referă la amestec, utilizare, echipament personal de protecție, depozitare și deversare.

Respectați normativele cu privire la întrebuințarea produselor fitosanitare.

Produsele fitosanitare pot conține componente dăunătoare pentru oameni, animale, plante și mediul ambiant – **pericol de intoxicare și pericol de răni mortale!**

Produsele fitosanitare se pot utiliza numai de către persoanele care sunt instruite în manipularea acestora și în luarea măsurilor de prim ajutor corespunzătoare.

Țineți în permanență la îndemână manualul de utilizare sau eticheta substanței contra dăunătorilor, pentru a îl putea informa imediat pe medic în caz de urgență cu privire la substanța respectivă. În caz de urgență urmați indicațiile de pe etichetă sau din manualul de utilizare a produsului fitosanitar.

#### Adăugarea substanței contra dăunătorilor

Adăugarea unei substanțe contra dăunătorilor la soluție se va face numai după datele fabricantului – rapoartele de amestec eronate pot duce la vapori toxici sau amestecuri explozive.

- nu aplicați niciodată substanțe fluide contra dăunătorilor fără să fi fost diluate
- alimentați cu soluție numai în aer liber sau în spații bine aerisite
- folosiți numai cantitatea necesară de soluție pentru a evita resturile de substanță
- la amestecarea diferitelor tipuri de produse fitosanitare se vor respecta datele fabricantului – rapoartele de amestec eronate pot duce la vapori toxici sau amestecuri explozive
- mixați între ele diferitele produse fitosanitare numai dacă fabricantul a permis acest lucru

#### Umplerea recipientului cu soluție

- completați cu substanță de combatere a dăunătorilor numai în aer liber sau în spații bine aerisite
- așezați utilajul pe o suprafață plană – nu umpleți rezervorul de soluție peste marajul maxim
- în timpul umplerii nu purtați pe spate utilajul – **pericol de rănire!**
- folosiți numai cantitatea necesară de substanță de combatere a dăunătorilor pentru a evita resturile de substanță
- închideți pârgchia supapei înainte de a efectua umplerea.

- nu scufundați furtunul de umplere în soluție la alimentarea din rețea – subpresiunea din sistemul de canalizare poate aspira soluția
- înainte de umplerea cu soluție faceți o probă cu apă proaspătă și verificați etanșeitatea tuturor componentelor utilajului
- Închideți bine capacul rezervorului de soluție cu ambele mâini după umplere.

### Aplicații

- lucrați numai în aer liber sau în spații foarte bine ventilate, de ex. în sere deschise
- în timpul utilizării produselor fitosanitare nu mâncați, nu fumați, nu inhalați și nu beți
- nu atingeți cu gura pentru a sufla în duze și alte piese mici
- evitați contactul direct cu substanțele contra dăunătorilor – schimbați imediat îmbrăcămintea murdărită de substanță
- nu lucrați în timp ce vântul suflă cu putere

Condițiile nefavorabile ale vremii pot duce la o concentrație incorectă a substanțelor contra dăunătorilor. Supradozarea duce la distrugerea plantelor și mediului. Subdozarea împiedică tratarea eficientă a plantelor.

Pentru a evita efectele adverse asupra mediului și plantelor, nu utilizați niciodată aparatul:

- în timp ce vântul suflă cu putere
- la temperaturi mai mari de 25 °C la umbră
- la expunerea directă a razelor solare

Pentru a evita defectarea utilajului și accidente, nu utilizați niciodată aparatul cu:

- lichide inflamabile
- lichide vâscoase sau aderente
- substanțe corozive și cu conținut de acizi
- lichide mai calde de 50 °C

### Depozitare

- în timpul pauzelor de lucru nu expuneți utilajul direct acțiunii razelor solare și surselor de căldură
- nu păstrați soluția în rezervor mai mult de o zi
- depozitați și transportați produsul fitosanitar numai în rezervoare autorizate în acest scop
- nu păstrați produsul fitosanitar în recipiente destinate alimentelor, băuturilor sau hranei pentru animale
- nu depozitați substanța de combatere a dăunătorilor în apropierea alimentelor, băuturilor și hranei pentru animale
- păstrați produsul fitosanitar la loc ferit de accesul copiilor și animalelor
- păstrați utilajul golit și curățat

- depozitați produsul fitosanitar și utilajul în așa fel încât să fie asigurat împotriva accesului neautorizat
- depozitați substanța și utilajul în mediu uscat și fără depuneri de rugină

### Dezafectare

Nu deversați resturile de produs fitosanitar și lichidele de spălare a utilajelor în ape curgătoare, canalizație stradală sau publică, puțuri și drenaje.

- dezafecțați resturile și rezervoarele folosite conform normelor locale

### Transportarea utilajului

Întotdeauna se oprește motorul.

La transportul în vehicule:

- utilajul se asigură contra răsturnării, stricării și revărsării combustibilului
- rezervorul de soluție trebuie să fie golit și curățat

### Alimentarea cu combustibil



**Benzina este extrem de ușor inflamabilă** - păstrați la distanță de flacăra deschisă – nu împroșcați combustibilul – nu fumați.

Înainte de alimentarea cu combustibil **Oprți motorul.**

Nu alimentați atâta timp cât motorul este încă fierbinte – combustibilul se poate revărsa – **pericol de incendiu!**

Înainte alimentării utilajul se va scoate de pe spate. Alimentați numai când se găsește pe podea.

Capacul rezervorului se deschide cu atenție pentru ca suprapresiunea să scadă încet iar combustibilul să nu se reverse.

Alimentarea se va executa numai în spații bine aerisite. Dacă s-a vărsat combustibil, curățați imediat utilajul – combustibilul nu trebuie să atingă îmbrăcămintea, altfel aceasta se va schimba imediat.



Atenție la neetanșeități!  
Când curge combustibil,  
nu porniți motorul – **pericol mortal prin arsuri!**

### Bușon de închidere rezervor tip șurub

Nu deschideți sau închideți capacul filetat cu ajutorul unei unelte. Altfel capacul se poate deteriora și permite revărsarea combustibilului.



După alimentare capacul rezervorului se înșurubează cât mai strâns posibil.

## Înainte pornirii

Înainte pornirii verificați starea de funcționare a utilajului. În special dacă utilajul a fost supus unor solicitări necorespunzătoare (de ex. șocuri prin lovitură sau prăbușire).

- Verificați sistemul de combustibil în privința etanșeității, cu precădere reperele aflate la vedere cum sunt, spre exemplu, capacul de rezervor, racordurile de conductă, pompa de combustibil (numai la motoutilaje cu pompă de combustibil). În cazul unor neetanșări sau avarieri, nu porniți motorul – **pericol de incendiu!** Înainte de punerea în funcțiune utilajul va fi supus reviziei de către un serviciu de asistență tehnică
- Pârghia de poziție trebuie să poată fi ușor adusă în poziția **STOP** respectiv **0**
- pârghia de accelerație trebuie să fie ușor accesibilă și să se retragă automat la poziția de mers în gol
- instalația suflantei se va monta conform standardelor în vigoare
- Mânerile se mențin curate și uscate, se îndepărtează uleiul și murdăria – important pentru dirijarea mai sigură a motoutilajului
- Verificați poziția fixă a fișei cablului de aprindere – în cazul în care fișa nu este bine fixată, pot lua naștere scânteii care aprind amestecul combustibil-aer care iese – **pericol de incendiu!**
- Verificați etanșeitarea sistemului de combustibil

- se verifică starea și etanșeitarea recipientului de soluție, furtunului și dispozitivului dozator
- se verifică starea centurilor – centurile deteriorate sau uzate se vor înlocui
- verificați starea carcasei suflantei

Uzura carcasei suflantei (fisuri, rupturi) poate duce la pericol de rănire din cauza corpurilor străine care pot apărea. În cazul unor avarii apărute la carcasa suflantei adresați-vă unui serviciu de asistență tehnică – STIHL vă recomandă serviciul de asistență tehnică STIHL

Utilajul trebuie să fie folosit numai când se află în stare sigură de funcționare – **pericol de accident!**

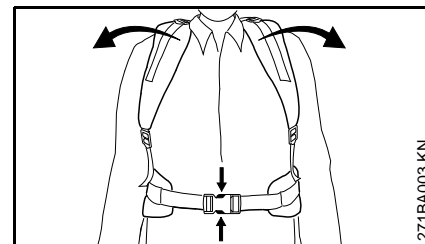

Pentru cazuri de urgență: Exersați deschiderea rapidă a cataramii de la centura de sold (accessoriu special), defacerea centurii de umăr și scoaterea utilajului de pe spate. În timpul probei nu aruncați utilajul pe sol pentru a evita defectarea acestuia.

## Pornirea motorului

Porniți la minimum 3 m depărtare de locul alimentării și nu în spații închise.



Motoutilajul va fi operat numai de către o singură persoană – în zona de lucru nu trebuie să se găsească alte persoane – nici la pornire.

Pornirea se face după cum este descris în manualul de utilizare.

Numai pe suprafață plană, adoptați o poziție stabilă și sigură, apucați ferm utilajul.

În cazul când este necesară asistență, o persoană care să așeze utilajul pe spatele utilizatorului, atenție ca:

- utilajul să funcționeze în gol
- persoana care asistă sa nu pătrundă în zona de evacuare a gazelor de ardere și să nu inhaleze gazele de ardere
- pârgăhia supapei este închisă
- persoana care acordă ajutor să nu se găsească în raza de acțiune a duzei
- după așezarea utilajului persoana care a acordat ajutor să părăsească zona de lucru

## Prinderea și dirijarea utilajului

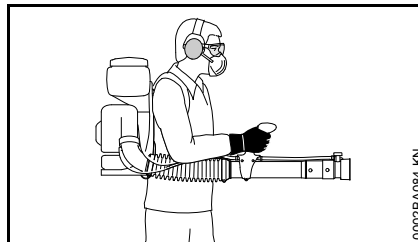

Purtați utilajul cu ambele centuri de la spate – nu pe un singur umăr. Mâna dreaptă va conduce tubul suflantei de la mânerul de operare – chiar și la stângaci.

Lucrați deplasându-vă încet, numai frontal – țineți permanent sub observație zona de acțiune a tubului suflantei – nu vă deplasați cu spatele – **pericol de împiedicare!**

Mențineți drept utilajul și rezervorul cu soluție. Nu vă aplecați în față – soluția din recipient se poate revărsa - **pericol de rănire!**

## În timpul lucrului



Nu îndreptați niciodată tubul suflantei înspre alte persoane – motoutilajul poate antrena mici obiecte în mișcare centrifugă cu o viteză foarte mare – **pericol de rănire!**

În cazul unui pericol iminent, respectiv în caz de urgență, opriți imediat motorul - aduceți pârgăhia de poziție pe **STOP** respectiv **0**.

Utilajul nu se lasă să funcționeze nesupravegheat.

Atenție la polei, umezeală, zăpadă, gheață, remorci, teren neuniform etc. – **pericol de alunecare!**

Atenție la obstacole: gunoaie, cioturi de copaci, rădăcini, șanțuri – **pericol de împiedicare!**

Este necesară o atenție mărită și precauție la purtarea căștii de protecție auditivă – deoarece percepția pericolului prin zgomote (țipete, tonuri de semnalizare etc) este limitată.

Pauzele de lucru trebuie luate la momentele corespunzătoare pentru a evita oboseala și epuizarea – **pericol de accident!**

Lucrați calm și precaut – numai în condiții de bună vizibilitate și cu lumină suficientă. Lucrați cu atenție astfel încât să nu-i puneți pe ceilalți în pericol.

În timpul lucrului nu vă poziționați pe o scară, nici în locuri instabile.

În timpul lucrului în aer liber și în grădini atenție la micile viețuitoare care ar putea fi rănite.

Nu lucrați în apropierea cablurilor străbătute de curent – **pericol mortal prin electrocutare!**

La înlocuirea diferitelor tipuri de substanțe contra dăunătorilor curățați recipientul de soluție și sistemul de furtunuri.



Motoutilajul produce gaze otrăvitoare de îndată ce motorul este în stare de funcționare. Aceste gaze sunt inodore și invizibile și conțin hidrocarburi nearchive și benzol. Nu se lucrează niciodată cu motoutilajul în spații închise sau cu ventilație necorespunzătoare.

La lucrări în canale, tranșee sau în spații strâmte, schimbul de aer trebuie să se facă în condiții optime - **pericol mortal prin intoxicare!**

Opriiți de îndată lucrul dacă prezentați stări de greață, dureri de cap, tulburări de vedere (de ex. câmpul vizual se micșorează), tulburări de auz, amețeală, scăderea capacității de concentrare – aceste simptome pot fi provocate printr altele de concentrații prea mari de gaze de ardere – **pericol de accident!**

Nu solicitați motoutilajul astfel încât să producă zgomot și gaze de ardere – nu lăsați motorul să funcționeze inutil, accelerați numai în timpul lucrului.

Nu fumați în timpul utilizării sau în apropierea motoutilajului – **pericol de incendiu!** Din sistemul de combustibil pot să apară vapori de benzină inflamabili.

În cazul în care motoutilajul a fost supus unei solicitări necorespunzătoare (de ex. prin lovire sau prăbușire), înainte de a fi folosit în continuare, neapărat se va verifica starea sigură de funcționare – vezi și capitolul "Înainte pornirii". Verificați în special etanșeitarea sistemului de combustibil și funcționarea dispozitivelor de siguranță. Dacă utilajul nu garantează funcționarea în condiții

de siguranță, se va înceta imediat utilizarea acestuia. În caz de nesiguranță se va apela la serviciul de asistență tehnică.

### După lucru

Închideți pârghia supapei

Opriiți motorul înainte de a vă scoate utilajul de pe spate.

Utilajul se așează după utilizare pe teren plan, la distanță de surse de incendiu. Nu-l așezați în apropierea materialelor ușor inflamabile (de ex. șpan de lemn, coajă de copaci, iarbă uscată, combustibil) – **pericol de incendiu!**

Se va verifica etanșeitarea tuturor componentelor utilajului.

La sfârșitul lucrului curățați temeinic utilajul, mâinile, fața și dacă este necesar îmbrăcămintea.

Persoanele și animalele vor păstra distanța față de suprafețele tratate – abia după uscarea completă a substanței contra dăunătorilor se va păși din nou pe acestea.

### Vibrații

O perioadă mai îndelungată de utilizare a motoutilajului poate duce la afecțiuni ale circulației periferice a mâinilor induse de vibrații ("boala degetelor albe").

Nu se poate stabili o durată general valabilă de utilizare deoarece aceasta depinde de mai mulți factori de influență.

Durata de utilizare este prelungită prin:

- Protecția mâinilor (mănuși călduroase)
- Pauze

Durata de utilizare este scurtată prin:

- tendință specială spre afecțiuni circulatorii (caracteristici: adeseori degete reci, tremurături)
- temperaturi exterioare scăzute
- intensitatea forței cu care se prinde utilajul (o forță prea mare împiedică circulația periferică)

În cazul unei utilizări periodice, de lungă durată a motoutilajului și la apariția repetată a semnelor caracteristice (de ex. tremurături ale degetelor) se recomandă un consult medical.

### Întreținere și reparații

Executați întreținerea motoutilajului la intervale periodice. Se vor efectua numai lucrările de întreținere și reparații descrise în manualul de utilizare. Toate celelalte lucrări vor fi executate de către serviciul de asistență tehnică.

Pentru executarea lucrărilor de întreținere și reparații, STIHL vă recomandăm să vă adresați serviciului de asistență tehnică STIHL. Serviciile de asistență tehnică STIHL sunt instruite la intervale periodice de timp și vă pot pune la dispoziție documentația tehnică necesară.

Utilizați numai piese de schimb de înaltă calitate. În caz contrar apare pericolul accidentării sau avarierii motoutilajului. Pentru orice nelămurire adresați-vă unui serviciu de asistență tehnică.

STIHL vă recomandă utilizarea pieselor de schimb originale STIHL. Datorită caracteristicilor lor acestea sunt optime pentru produs și corespund cerințelor utilizatorului.

Pentru reparare, întreținere și curățare întotdeauna **motorul se oprește – pericol de rănire!** – Excepție: reglarea carburatorului și regimului de mers în gol.

Nu puneți motorul în funcțiune cu demarorul când fișa cablului de aprindere este scoasă sau când bujia este deșurubată – **pericol de incendiu** din cauza scânteilor din exteriorul cilindrului!

Întreținerea și depozitarea motoutilajului nu se vor face în apropierea flăcării neprotejate.

Verificați la intervale periodice etanșeitatea capacului de rezervor.

Utilizați numai bujii noi, aprobate de STIHL – vezi "Date Tehnice".

Verificați cablul de aprindere (izolație ireproșabilă, conexiune stabilă).

Verificați starea ireproșabilă a tobei de eșapament.

Nu lucrați cu toba de eșapament defectă sau fără toba de eșapament – **pericol de incendiu!** – **Perturbarea auzului!**

Nu atingeți toba de eșapament fierbinte – **pericol de ardere!**

Starea elementelor antivibrații influențează comportamentul la vibrații – controlați elementele antivibrații la intervale periodice.

La îndepărtarea avariilor opriți motorul.

## Completarea utilajului



### INDICAȚIE

Furtunul și cablul de accelerație sunt deja racordate complet. La completarea utilajului nu îndoiți piesele componente!

Cheia combinată și șurubelnița se găsesc în punga alăturată pentru accesorii.

### Montarea furtunului ondulat la cot

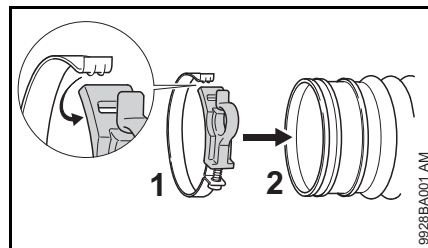

- desfaceți brățara furtunului (1) și așezați-o în jurul furtunului ondulat (2)
- introduceți eclisa în degajare

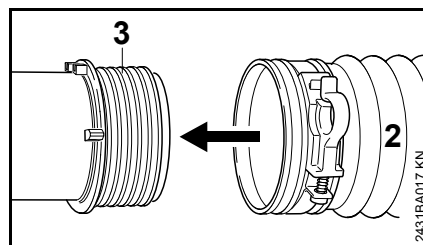

- împingeți furtunul ondulat (2) până la limită pe inelul glisant (3)

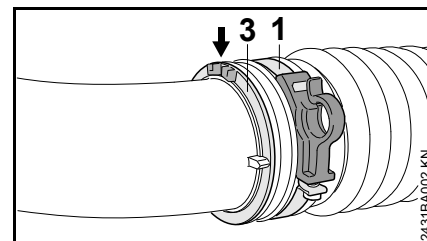

- aliniați brățara furtunului (1) și inelul glisant (3):
- cele două proeminențe (săgeată) ale inelului glisant sunt orientate în sus
- Cârligul brățării furtunului este orientat către exterior

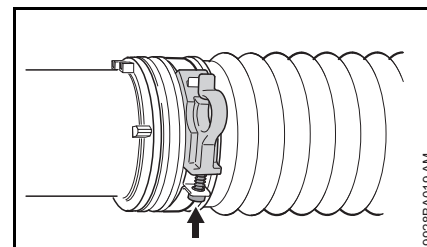

- strângeți șurubul (săgeată)

## Montarea mânerului de comandă

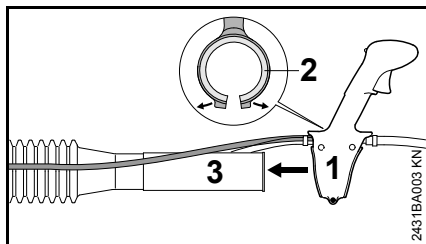

- Desprindeți mânerul de comandă (1) împreună cu inserția (2) și împingeți-l pe ștuțul (3) furtunului ondulat.

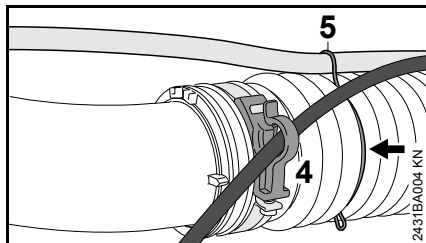

- Agățați cablul de accelerație trecându-l prin elementul de susținere (4).
- Fixați furtunul cu elementul de susținere (5) în cea de-a 3-a deschizătură (săgeată) a furtunului ondulat

## Montarea tubului suflantei și duzei

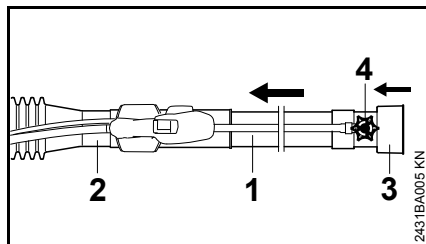

- Împingeți tubul suflantei (1) până la limită în ștuțul furtunului ondulat (2).
- Împingeți duza (3) pe tubul suflantei până la limită – piesa dozatoare (4) trebuie să fie aliniată la mânerul de comandă.

## Reglarea și fixarea mânerului de comandă

- așezați utilajul pe spate și reglați centura – vezi "Centura"

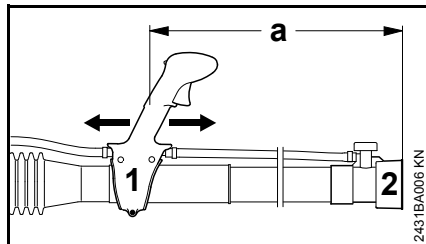

- deplasați longitudinal mânerul de comandă (1) și și reglați-l la lungimea brațului – distanța dintre orificiul de ieșire al duzei (2) și mânerul de comandă (1) trebuie să fie de minimum  $a = 500$  mm

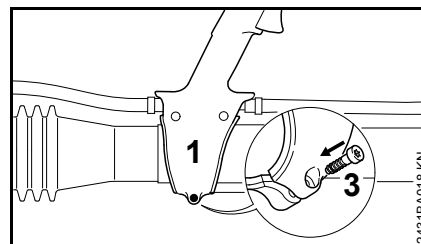

- fixați mânerul de comandă (1) cu șurubul (3)

## Reglarea cablului de accelerație

După montarea utilajului sau după o perioadă mai îndelungată de funcționare poate fi necesară o corecție a reglajului cablului de accelerație.

Cablul de accelerație se reglează numai dacă utilajul este montat complet.

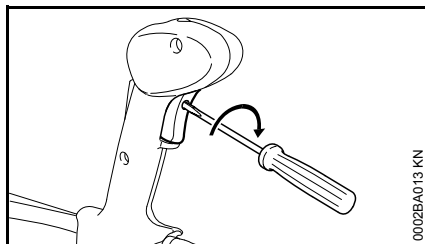

- aduceți pârghia de accelerație în poziția de accelerație maximă – până la limită
- rotiți ușor sesizabil șurubul în pârghia de accelerație până la prima treaptă, în direcția săgeții. Apoi rotiți încă o dată cu o rotație în același sens

## Centură

### Reglarea centurii

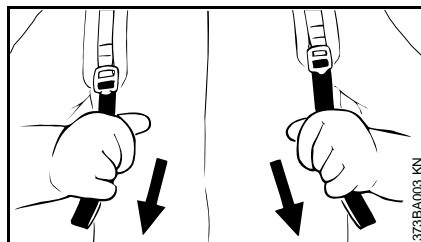

- trageți în jos de capete – pentru a întinde centura
- reglați centura în așa fel încât placa din spate să fie bine poziționată pe spatetele utilizatorului

### Desfacerea centurii

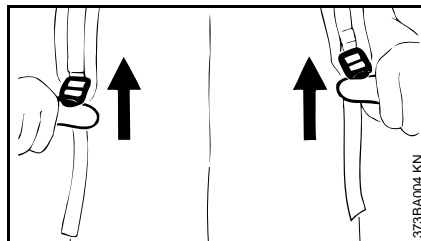

- ridicați catarama

## Combustibil

Motorul va funcționa cu un amestec de carburant format din benzină și ulei de motor.

### ⚠️ AVERTISMENT

Evitați contactul direct al pielii cu combustibilul și inhalarea vaporilor de combustibil.

### MotoMix STIHL

STIHL vă recomandă utilizarea MotoMix STIHL. Acest carburant mixt nu conține benzol, plumb, se caracterizează printr-o cifră octanică ridicată și oferă întotdeauna raportul de amestec corect.

MotoMix STIHL este un amestec destinat duratei maxime de viață a motorului și conține ulei STIHL de motor în doi timpi HP Ultra.

MotoMix nu este disponibil pe toate piețele.

### Mixarea combustibilului

### ⚙️ INDICAȚIE

Substanțele combustibile necorespunzătoare sau un raport de amestec care se abate de la norme pot duce la avarii serioase ale grupului motor. Benzina sau uleiul de motor de calitate inferioară pot avaria motorul, garniturile, conductele și rezervorul de combustibil.

**Benzina**

Întrebuințați numai **benzină** de calitate cu o cifră octanică de minimum 90 ROZ – cu sau fără plumb.

Benzina cu o proporție de alcool mai mare de 10% poate cauza la avarieri în funcționare la motoarele cu carburatoare reglabile manual și, prin urmare, nu se va utiliza la aceste motoare.

Motoarele cu M-Tronic furnizează putere completă cu o benzină cu până la 25% proporția de alcool (E25).

**Ulei de motor**

Dacă se amestecă chiar combustibilul, atunci se poate folosi numai un ulei STIHL de motor în doi timpi sau un alt ulei de motor pentru înaltă performanță din clasele JASO FB, JASO FC, JASO FD, ISO-L-EGB, ISO-L-EGC sau ISO-L-EGD.

STIHL recomandă utilizarea unui ulei STIHL de motor în doi timpi HP Ultra sau a unui ulei de motor pentru înaltă performanță pentru a putea asigura valorile-limită privind emisiile pentru întreaga durată de utilizare a mașinii.

**Raport de amestec**

la ulei STIHL de motor în doi timpi 1:50;  
1:50 = 1 parte ulei + 50 părți benzină

**Exemple**

Cantitatea de benzină	Ulei pentru motor în doi timpi STIHL 1:50	
litru	litru	(ml)
1	0,02	(20)
5	0,10	(100)
10	0,20	(200)

Cantitatea de benzină	Ulei pentru motor în doi timpi STIHL 1:50	
litru	litru	(ml)
15	0,30	(300)
20	0,40	(400)
25	0,50	(500)

- Într-o canistră specială de combustibil mai întâi se introduce uleiul de motor, apoi se adaugă benzina și se amestecă temeinic

**Depozitarea amestecului de combustibil**

Depozitați numai în recipiente permise pentru păstrarea combustibilului, la loc sigur, uscat și răcoros, protejat de razele de lumină și de soare.

**Amestecul de combustibil se alterează** – mixați numai necesarul pentru câteva săptămâni. Nu depozitați amestecul de combustibil mai mult de 30 zile. Dacă este expus la lumină, soare, temperaturi scăzute sau ridicate amestecul de combustibil poate deveni mai rapid inutilizabil.

STIHL MotoMix poate fi însă depozitat fără probleme până la cel mult 2 ani.

- Înaintea alimentării scuturați bine canistra cu amestecul de combustibil.

**AVERTISMENT**

În canistră se poate crea presiune – deschideți cu atenție.

- Rezervorul de combustibil și canistra se vor curăța la intervale periodice

Deversați restul de combustibil și lichidul folosit la curățare conform normelor și condițiilor ecologice!

## Alimentarea cu combustibil



### Pregătirea utilajului

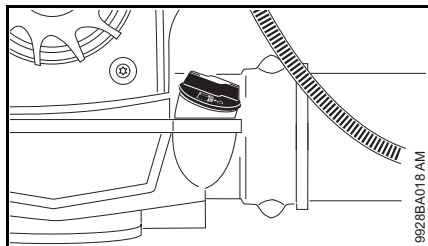

- Capacul rezervorului și zona adiacentă se curăță înaintea alimentării, pentru ca în rezervor să nu pătrundă murdărie

### Deschiderea capacului rezervorului

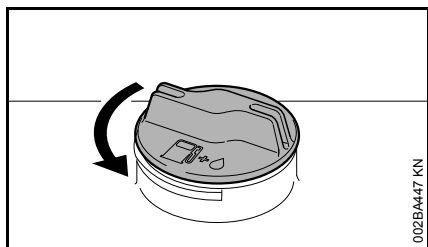

- rotiți capacul în sens contrar sensului orar până când poate fi scos de la orificiul rezervorului
- scoateți capacul rezervorului

## Alimentarea cu combustibil

La alimentare combustibilul nu trebuie să se reverse iar rezervorul nu se va umple până la refuz. STIHL vă recomandă sistemul de alimentare STIHL (accesorii speciale).

### Închiderea capacului rezervorului

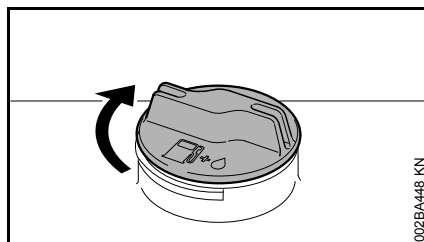

- poziționați capacul
- rotiți capacul până la limită în sens orar și strângeți-l manual cât de mult posibil

## Informații înainte de pornire

### INDICAȚIE

Înainte de pornire controlați cu motorul oprit grilajul de protecție pentru aspirația aerului suflantei dintre placa de spate și unitatea motorului și dacă este necesar, curățați-l.

### Sumar mânerul de comandă

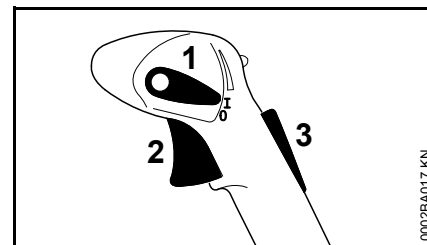

- 1 Pârghie de poziție
- 2 Pârghia de accelerație
- 3 Blocatorul pârghiei de accelerație <sup>1)</sup>

### Funcțiile pârghiei de poziție

#### Poziția de funcționare I

Motorul funcționează sau este pregătit de lucru. Este posibilă acționarea fără trepte a pârghiei de accelerație (2).

#### Motor Stopp 0

Sistemul de contact se întrerupe, motorul se oprește. Pârghia de poziție (1) nu se fixează în această poziție, ci se retrage sub acțiunea arcului în poziția de lucru. Contactul este repornit automat.

### Poziția limită <sup>1)</sup>

Cursa pârghiei de accelerație poate fi limitată la două trepte:

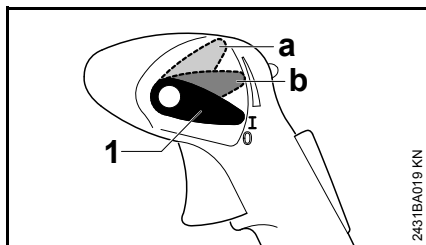

- a accelerație 1/3
- b accelerație 2/3

Pentru eliberarea limitării:

- Așezați pârghia de poziție (1) la loc în poziția de funcționare I.

### Fixarea accelerației <sup>1)</sup>

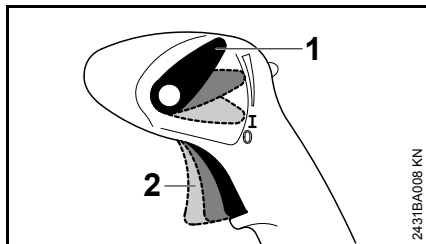

Pârghia de accelerație (2) poate fi blocată în oricare poziție.

Pentru eliberarea blocării:

- Așezați pârghia de poziție (1) la loc în poziția de funcționare I.

<sup>1)</sup> disponibil în funcție de piața locală

## Pornirea / oprirea motorului

### Înainte de pornire

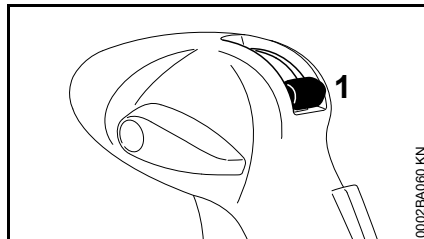

- închideți pârghia supapei (1) pentru admisia soluției

### Pornirea motorului

- Respectați instrucțiunile de siguranță

### INDICAȚIE

Porniți utilajul numai când e poziționat pe o suprafață curată și fără praf astfel încât utilajul să nu aspire praful.

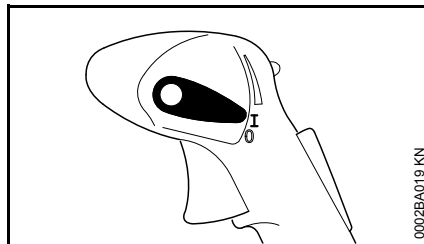

- Maneta de operare trebuie să fie pe I

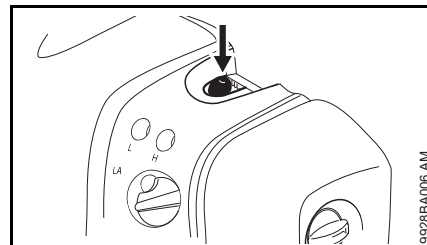

- apăsați pe burduful pompei manuale de combustibil de minimum 5 ori – chiar dacă burduful este plin cu combustibil

### Motor rece (pornire la rece)

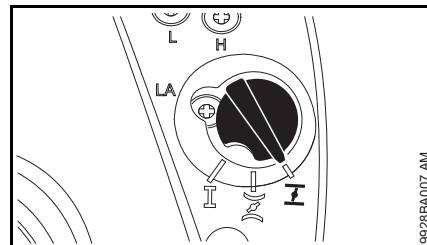

- butonul rotativ al clapetei de șoc se rotește pe I

### Motor cald (pornire la cald)

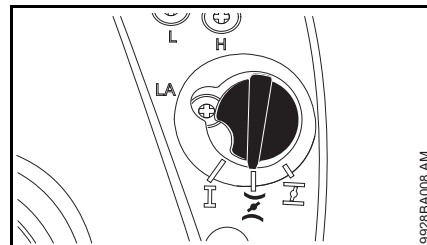

- butonul rotativ al clapetei de șoc se rotește pe II

Se va utiliza această poziție chiar dacă motorul deja funcționează, dar încă este rece.



## Demararea

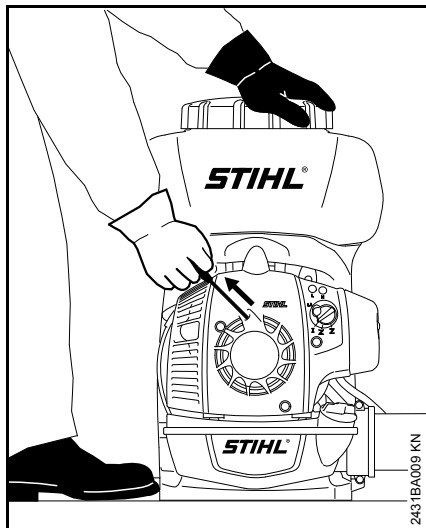

- Utilajul se va așeza în siguranță pe sol – atenție ca în zona orificiului de evacuare să nu se găsească alte persoane
- adoptați o poziție stabilă: prindeți utilajul cu mâna stânga de rezervorul de soluție și asigurați-l cu un picior împotriva alunecării
- Cu mâna dreaptă trageți încet mânerul demaror până sesizați prima treaptă – și apoi trageți rapid și puternic – șnurul nu trebuie tras până la capăt – **pericol de rupere!**
- Nu permiteți revenirea de la sine a mânerului demaror – conduceți-l în sens contrar direcției de tragere astfel încât șnurul demaror să se înfășoare corect
- demarați până când motorul funcționează

## Alte indicații pentru pornire

Dacă motorul s-a oprit cu butonul rotativ în poziția **I** sau la accelerare

- rotiți butonul pe **I** –demarați în continuare până când motorul funcționează

Dacă motorul nu pornește

- Verificați dacă toate reglajele (butonul rotativ, pârghia de poziție pe regim de lucru în **I**) sunt corecte
- repetați procedeul de pornire

La regimul de mers în gol rezervorul s-a golit complet și a fost realimentat

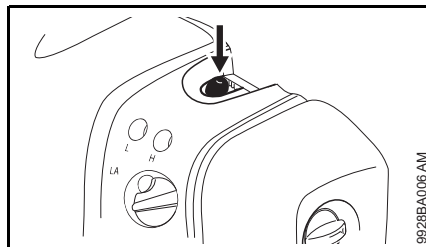

- apăsați pe burduful pompei manuale de combustibil de minimum 5 ori – chiar dacă burduful este plin cu combustibil

## De îndată ce motorul a pornit

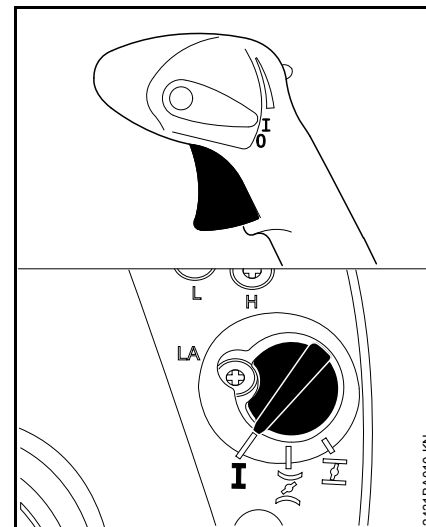

- Acționați pârghia de accelerație
- la acționarea pârghiei de accelerație, butonul rotativ al clapetei de șoc sare automat în poziția de lucru **I**

În cazul temperaturilor foarte scăzute

- se accelerează puțin – motorul se lasă puțin timp să se încălzească în funcționare

## Oprirea motorului

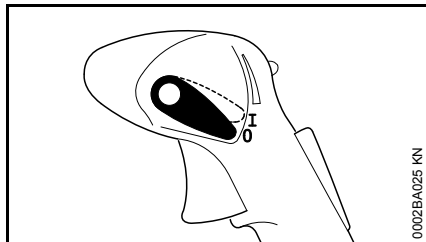

- acționați pârghia de poziție pe direcția **0** – motorul se oprește – pârghia de poziție se retrage înapoi sub acțiunea arcului

## Instrucțiuni de funcționare

### În timpul lucrului

După o funcționare îndelungată la sarcină maximă motorul se lasă scurt timp să mai tureze în gol, până când căldura intensă este condusă de către curentul de aer rece, astfel componentele grupului motor (sistemul de aprindere, carburator) nu sunt solicitate la maximum de un blocaj de căldură.

### După lucru

La opriri de scurtă durată: motorul se lasă să se răcească. Utilajul se păstrează având rezervorul de combustibil plin, într-un loc uscat, la distanță de surse de foc, până la următoarea utilizare. La opriri îndelungate – vezi "Depozitarea utilajului".

## Obținerea necesarului de soluție

### Obținerea suprafeței (m<sup>2</sup>)

La culturi întinse suprafața se calculează ca produsul dintre lungimea și lățimea câmpului.

La culturi de înălțime, suprafața se calculează ca produsul dintre lungimea aproximativă a șirurilor și înălțimea medie a peretelui de foioase. Acest rezultat se va multiplica cu numărul de rânduri. Dacă peretele de foioase se va trata pe ambele părți, acest rezultat se va multiplica cu 2.

Suprafața în hectare se determină prin împărțirea numărului de metri pătrați ai suprafeței la 10.000.

### Exemplu:

Un teren cu o lungime de 120 m și o lățime de 30 m trebuie tratat cu o substanță de combatere a dăunătorilor.

Suprafața:

$$120 \text{ m} \times 30 \text{ m} = 3.600 \text{ m}^2$$

$$3.600 / 10.000 = 0,36 \text{ ha}$$

### Obținerea cantității de substanță

Din manualul de utilizare se determină substanța contra dăunătorilor:

- cantitatea necesară de substanță pentru 1 hectar (ha)
- concentrația substanței (proporția de amestec)

Cantitatea necesară de substanță pentru 1 ha se va înmulți cu suprafața obținută în ha. Rezultatul reprezintă cantitatea necesară de substanță pentru suprafața de tratat.

#### Exemplu:

Conform manualului de utilizare, pe ha este necesară o cantitate de substanță de 0,4 litri (l) în concentrație de 0,1% pentru a fi utilizată.

Cantitatea de substanță:

$$0,4 \text{ (l/ha)} \times 0,36 \text{ (ha)} = 0,144 \text{ l}$$

#### Obținerea cantității de soluție

Cantitatea necesară de soluție se calculează după cum urmează:

$$\frac{T_W}{K} \times 100 = T_B$$

$T_W$  = cantitate de substanță în l

$K$  = concentrație în %

$T_B$  = cantitatea necesară de soluție în l

#### Exemplu:

Cantitatea de substanță determinată este 0,144 l. Concentrația este 0,1 % conform instrucțiunilor de folosire.

Cantitatea de soluție:

$$\frac{0,144 \text{ l}}{0,1 \%} \times 100 = 144 \text{ l}$$

#### Determinarea vitezei de înaintare

Înainte de utilizarea se efectuează o probă cu utilajul alimentat și așezat pe umeri, având rezervorul umplut cu apă. Deplasați tubul de pulverizare (oscilare),

la fel ca și în cazul următoarei utilizări practice. Apoi determinați traseul parcurs după 1 min.

La această probă simultan se verifică lățimea frontului de lucru. La culturile întinse lățimea corespunzătoare a frontului de lucru este 4-5 m. Pentru marcarea indicați lățimea de lucru.

Rezultatul obținut prin împărțirea drumului parcurs în metri la timpul în minute îl reprezintă viteza de înaintare în metri pe minut (m/min).

#### Exemplu:

S-a determinat o distanță de 10 m parcursă într-un minut.

Viteza de înaintare:

$$\frac{10 \text{ m}}{1 \text{ min}} = 10 \text{ m/min}$$

#### Determinarea reglajului dozării

Valoarea reglajului dozatorului se calculează după cum urmează:

$$\frac{V_a \text{ (l)} \times v_b \text{ (m/min)} \times b \text{ (m)}}{A \text{ (m}^2\text{)}} = V_c \text{ (l/min)}$$

$V_a$  = cantitatea de soluție

$v_b$  = viteza de înaintare

$V_c$  = cantitate de pulverizat

$b$  = frontul de lucru

$A$  = suprafața

#### Exemplu:

Cu ajutorul valorilor obținute anterior și la un front de lucru de 4 m, rezultă următorul reglaj pentru dispozitivul dozator:

$$\frac{144 \text{ l} \times 10 \text{ (m/min)} \times 4 \text{ m}}{3600 \text{ m}^2} = 1,6 \text{ l/min}$$

Valorile exprimate în hectare (ha) trebuie calculate în  $\text{m}^2$  (ha  $\times$  10.000 =  $\text{m}^2$ ).

Pentru reglarea cantității de pulverizat obținute – vezi "Dispozitivul dozator".

## Dispozitiv dozator

### Pârghia supapei

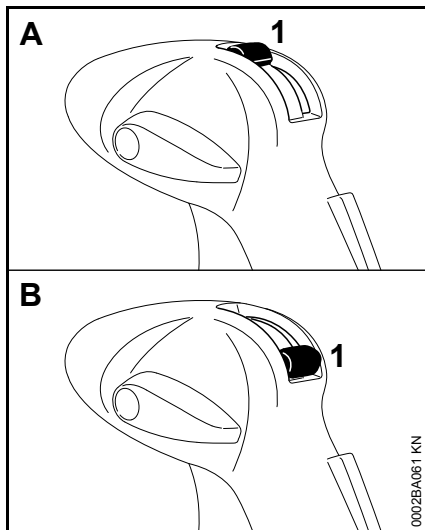

Cu ajutorul pârghiei supapei (1) se permite accesul – sau oprirea soluției.

- Poziția A (pârghia supapei la verticală, sus) – debit deschis
- Poziția B (pârghia supapei la orizontală, jos) – debit închis

### Piesă dozatoare

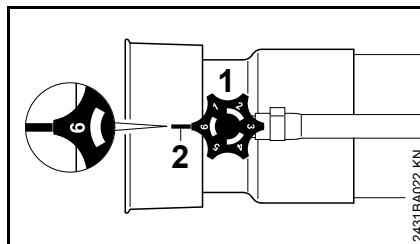

- Rotiți piesa dozatoare (1) – cantitatea de extragere poate fi reglată continuu

Poziția 1 = debit minim

Poziția 6 = debit maxim

Marcajele cifrelor de pe piesa dozatoare trebuie să fie poziționate pe capac odată cu nasul (2) de sub piesa dozatoare.

### Cantitatea de extragere:

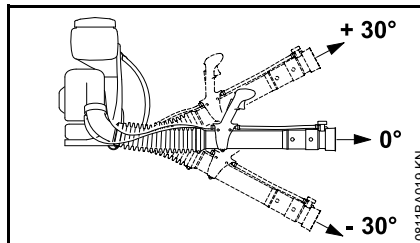

Cantitatea de extragere (l/min) depinde de poziția piesei dozatoare și a unghiului țevii de pulverizare.

### Cantitate de extragere (l/min) fără pompă de presiune

Poziția de dozare	Unghiul țevii de pulverizare		
	- 30°	0°	+ 30°
1	0,24	0,17	0,11
2	0,82	0,66	0,46
3	1,42	1,13	0,84
4	2,2	1,66	1,1
5	2,69	2,13	1,46
6	2,91	2,25	1,52

### Cantitate de extragere (l/min) fără pompă de presiune cu duză ULV (volum ultrascăzut)

Poziția de dozare	Unghiul țevii de pulverizare		
	- 30°	0°	+ 30°
0.5	0,05	0,04	0,03
0.65	0,08	0,07	0,05
0.8	0,12	0,09	0,08

### Cantitate de extragere (l/min) cu pompă de presiune (accesoriu special)

Poziția de dozare	Unghiul țevii de pulverizare		
	- 30°	0°	+ 30°
1.0	0,64		
1.6	1,7		
2.0	2,59		

### Cantitate de extragere (l/min) cu pompă de presiune (accesoriu special) și duză ULV (volum ultrascăzut)

Poziția de dozare	Unghiul țevii de pulverizare		
	- 30°	0°	+ 30°
0.5	0,15		
0.65	0,2		
0.8	0,37		

### Verificarea debitului

- utilajul se așează în siguranță pe sol
- umpleți cu apă recipientul de soluție până la marcajul de 10 litri

### Utilaje fără pompă de presiune

- poziționați piesa dozatoare "Standard" pe poziția de dozare 6
- porniți utilajul
- La accelerație maximă, cu tubul pulverizator orizontal, extrageți conținutul recipientului până la marcajul de 5 litri și măsurați timpul scurs

Timpul necesar pentru extragerea a 5 litri de lichid trebuie să fie între 110 și 150 secunde.

### Utilaje cu pompă de presiune (accesorii speciale)

- aplicați piesa dozatoare 2.0 în duză
- porniți utilajul
- La accelerație maximă, cu tubul pulverizator orizontal, extrageți conținutul recipientului până la marcajul de 5 litri și măsurați timpul scurs

Timpul necesar pentru extragerea a 5 litri de lichid trebuie să fie între 100 și 130 secunde.

### În cazul unor abateri

- verificați starea de murdărie a recipientului de soluție, sistemului de furtunuri, piesei dozatoare și dacă există, a pompei de presiune, și dacă este necesar curățați-le
- verificați orificiul de aspirație pentru aerul ventilat și dacă este necesar curățați
- verificați poziția motorului și dacă este necesar, corectați-o

În cazul în care aceste măsuri nu se dovedesc a fi suficiente – adresați-vă unui serviciu de asistență tehnică.

### Umplerea recipientului cu soluție

- Rotiți capacul în sens orar până când acesta poate fi scos de pe rezervorul de soluție.

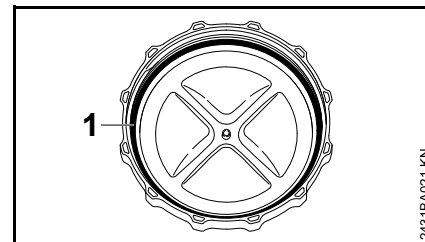

- garnitura (1) din capac trebuie să fie în totdeauna nedeteriorată, lubrifiată și fără impurități
- așezați utilajul asigurându-l contra răsturnării pe o suprafață plană

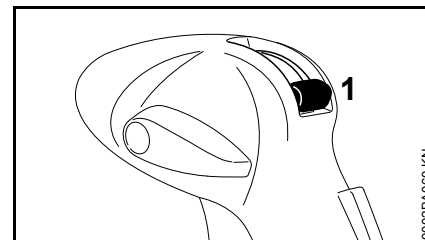

- Închideți pârghia supapei (1) pentru admisia soluției

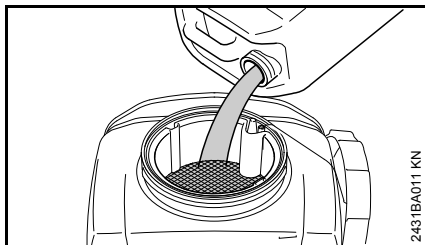

- prin sită completați în recipient cu soluție bine mixată

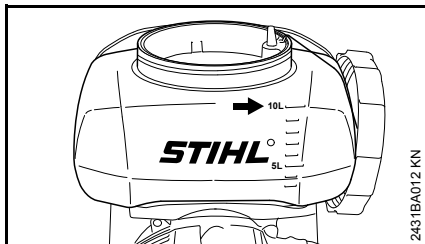

Nu depășiți cantitatea de umplere maximă de 10 litri

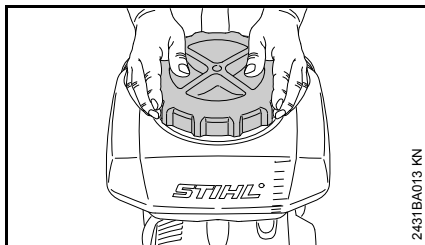

- Aplicați capacul și rotiți-l cu ambele mâini în sens orar – închideți capacul cât se poate de strâns

## Regimul de pulverizare cu lichid

- reglarea cantității de împrăștiat cu piesa dozatoare – vezi "Dispozitivul dozator"
- deschideți pârghia supapei – vezi "Dispozitivul dozator"
- Regimul de pulverizare cu lichid în totdeauna la accelerație maximă

## Grilaj deflector

Pentru pulverizarea soluției în scopul dorit forma și direcția de ieșire a jetului pulverizator pot fi modificate prin grilajele montabile.

### fără grilaj deflector

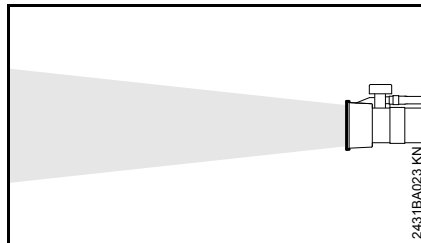

Jet pulverizator pentru distanțe mari – lățime de pulverizare maximă.

- pentru pulverizarea de suprafețe și plante înalte
- pentru penetrare maximă în coronament

## Grilaj pentru pulverizare în lățime

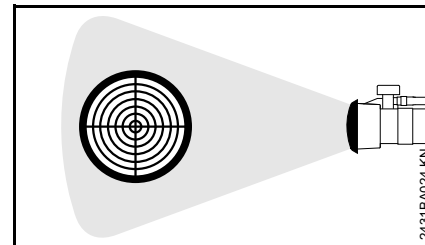

Lărgeste și atenuează jetul pulverizator.

- pentru distanțe mici până la plante (< 1,5 m)
- Se reduce riscul deteriorării plantelor, în special în fazele sensibile ale acestora

## Grilaj deflector la 45°

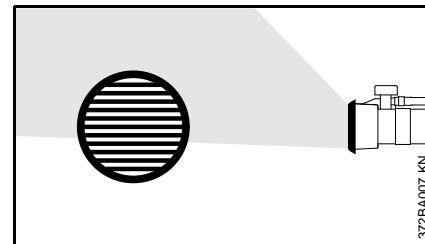

Jetul pulverizator poate fi direcționat la discreție deflectat până la 45°.

- pentru umectarea părții inferioare a frunzelor
- pentru creșterea cantității de extragere la pulverizare în sus
- pentru lucrări destinate anume culturilor de la nivelul solului. În cazul pulverizării orientate în jos, reduce deriva produsă de vânt a ceții pulverizate

### Grilaj dublu deflector

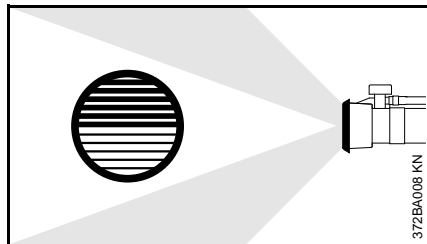

Jetul pulverizator se divide și se orientează către cele două laturi.

- pulverizarea simultană a două șiruri de plante printr-o singură operațiune de lucru

### După lucru

- închideți pârghia supapei
- opriți motorul – vezi "Pornirea / oprirea motorului"

### Golirea recipientului de soluție

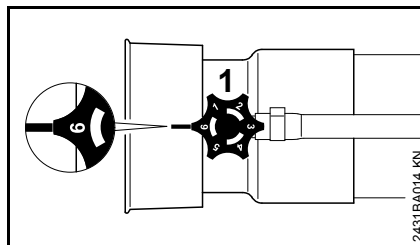

- Rotiți piesa dozatoare (1) la poziția "6"
- Deschideți pârghia supapei și lăsați ca soluția rămasă să se scurgă într-un recipient de captare corespunzător

### Curățarea recipientului de soluție

- clătiți și curățați recipientul de soluție și sistemul de furtunuri cu apă clară
- deversați resturile de soluție și lichidul de spălat conform prescripțiilor și instrucțiunilor de protecție a mediului – respectați instrucțiunile fabricantului de substanțe contra dăunătorilor
- lăsați utilajul să se usuce cu capacul deșurubat

### La sita murdară:

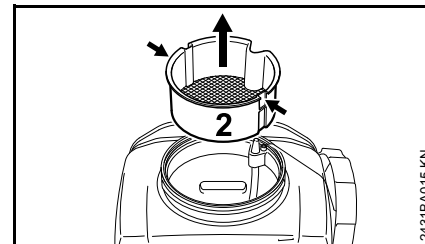

- Împingeți cu ajutorul unei unelte corespunzătoare (de ex. șurubelniță) în ambele degajări (săgeți) pentru desfacerea sitei (2)
- extrageți pe sus sita (2) din recipientul soluției

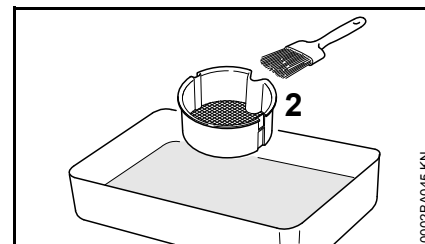

- curățați sita (2) cu apă curată și, de ex., cu o pensulă

## Depozitarea utilajului

- Utilajul se depozitează într-un loc uscat, ferit de îngheț și sigur. Protejați utilajul împotriva utilizării neautorizate (de ex. de către copii)

## La pauze în funcționare începând cu cca. 3 luni

- rezervorul de combustibil se golește într-un spațiu bine ventilat și se curăță
- deversați combustibilul conform normelor și conform condițiilor de mediu
- carburatorul se trece pe regim de mers în gol – în caz contrar membranele carburatorului se pot lipi
- motoutilajul se curăță temeinic, în special nervurile cilindrului și filtrul de aer
- Nu expuneți rezervorul de soluție mai mult timp acțiunii directe a razelor solare, radiațiile UV au efect coroziv asupra rezervorului – pericol de neetanșeitare sau rupere!

## Curățarea filtrului de aer

### Dacă randamentul motorului scade sensibil

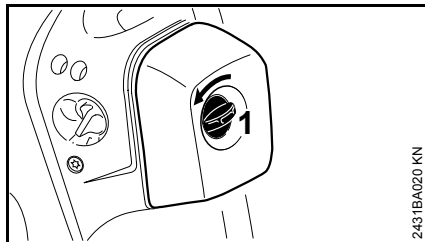

- rotiți șurubul capacului filtrului (1) spre stânga în poziție verticală

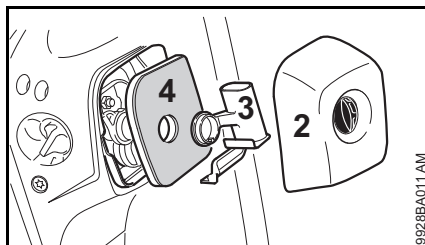

- scoateți capacul filtrului (2)
- curățați zona adiacentă filtrului de murdăria grosieră
- Extrageți sita (3) și scoateți (4) filtrul
- filtrul se schimbă, se bate sau se suflă – nu se spală!

Piesele avariate se înlocuiesc!

## Montarea filtrului

- introduceți filtrul în carcasă și așezați piesa capac
- poziționați capacul și rotiți șurubul pentru capacul filtrului spre dreapta în poziție orizontală



## Reglarea carburatorului

Reglajul carburatorului este executat în așa fel încât în toate stările de funcționare la motor să fie dirijat un amestec optim combustibil-aer.

### Reglarea mersului în gol

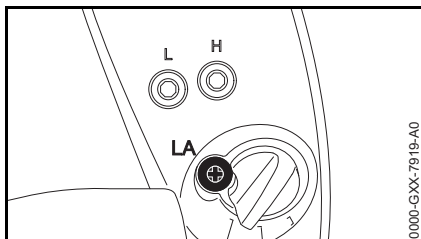

Motorul se oprește în regim de mers în gol

- Șurubul limitator al mersului în gol (LA) se rotește în sens orar până când motorul turează uniform

## Catalizator pentru gazele de ardere

Motutilajele cu catalizator pentru gazele de ardere (în funcție de echipare) pot funcționa numai cu **combustibil fără plumb și uleiuri pentru motoare în doi timpi STIHL** sau uleiuri similare pentru motoarele în doi timpi în raport de amestec 1 : 50 – vezi "Combustibilul".

Catalizatorul pentru gazele de ardere integrat în toba de eșapament reduce nivelul substanțelor toxice din gazele de ardere.

Reglajul corect al carburatorului (în cazul când acesta este reglabil) și menținerea exactă a raportului de amestec din benzină și ulei pentru motor în doi timpi sunt de o mare importanță pentru un nivel scăzut al substanțelor toxice în gazele de ardere și o durată mare de viață a catalizatorului.

## Bujia

- În cazul unei puteri insuficiente a motorului, pornirii necorespunzătoare sau disfuncționalităților la mersul în gol în primul rând verificați bujia.
- după cca. 100 ore de funcționare înlocuiți bujia – chiar mai devreme în cazul electrozilor foarte arși – utilizați numai bujii ecranate, aprobate de STIHL – vezi "Date tehnice"

### Demontarea bujiei

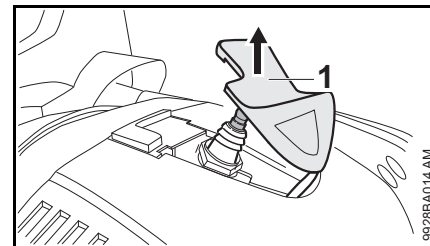

- scoateți fișa bujiei (1)
- deșurubați bujia

## Verificarea bujiei

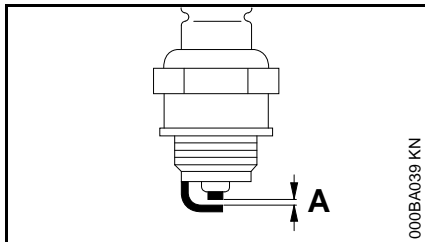

- curățați bujia murdărită
- Verificați distanța dintre electrozi (A) și dacă este necesar, ajustați valoarea pentru distanță – vezi "Date tehnice"
- Înlăturați cauzele care au dus la murdărirea bujiei

Cauzele posibile sunt:

- prea mult ulei de motor în carburant
- filtru de aer murdar
- condiții de funcționare nefavorabile

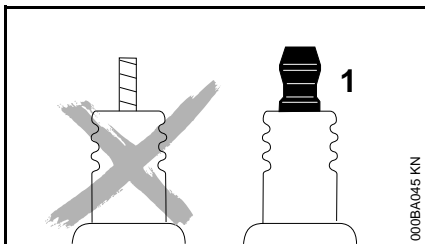

### AVERTISMENT

Piulițele de racordare (1) care nu sunt bine strânse, respectiv sunt lipsă, pot produce scântei. Lucrul în mediu ușor inflamabil sau exploziv comportă riscul

incendiului, respectiv al exploziilor. Se pot produce leziuni corporale sau daune materiale.

- folosiți cu piuliță de racordare bujiile cu rezistor de deparazitare

## Montarea bujiei

- introduceți bujia și apăsați ferm fișa bujiei

## Funcționarea motorului

Dacă funcționarea motorului este nesatisfăcătoare deși filtrul de aer a fost curățat iar reglajul carburatorului a fost corect executat, cauza o poate reprezenta toba de eșapament.

La Serviciul de asistență tehnică se va verifica starea de murdărie (calaminare) a tobei de eșapament!

Pentru executarea lucrărilor de întreținere și reparații, STIHL vă recomandăm să vă adresați serviciului de asistență tehnică STIHL.

## Instrucțiuni de întreținere și îngrijire

Datele se referă la condiții de lucru normale. În cazul unor condiții grele de lucru (căderi masive de praf etc.) și timpi zilnici de lucru mai îndelungați, intervalele date se reduc corespunzător.		înainte de utilizare	după utilizare, respectiv zilnic	după fiecare alimentare a rezervorului	săptămânal	lunar	anual	la avarie	la deteriorare	dacă este necesar
Utilajul complet	Control vizual (stare, etanșeitate)	X		X						
	Curățare		X							
Mâner de comandă	Verificare funcțională	X		X						
Filtrul de aer	Curățare							X		
	Înlocuire								X	
Pompa de combustibil manuală (dacă există)	Verificare	X								
	Punere în funcțiune de către serviciul de asistență tehnică <sup>2)</sup>								X	
Sorul din rezervorul de combustibil	Verificare prin serviciul de asistență tehnică <sup>2)</sup>							X		
	Înlocuire prin serviciul de asistență tehnică <sup>2)</sup>					X				X
Rezervor de combustibil	Curățare					X				
Carburator	Verificarea mersului în gol	X		X						
	Reglare regim de mers în gol									X
Bujia	Reglarea distanței dintre electrozi							X		
	Înlocuire la câte 100 ore de funcționare									
Orificiul de aspirație pentru aerul de răcire	Control vizual		X							
	Curățare									X
Grilaj de protecție contra scânteilor <sup>1)</sup> din toba de eșapament	Verificare									X
	Curățare respectiv înlocuire prin Serviciul de asistență tehnică <sup>2)</sup>							X		
Șuruburi și piulițe accesibile (cu excepția șuruburilor de reglaj)	Strângere ulterioară									X
Rezervor de soluție și furtun	Control vizual (stare, etanșeitate)	X								
	Curățare		X							

Datele se referă la condiții de lucru normale. În cazul unor condiții grele de lucru (căderi masive de praf etc.) și timpi zilnici de lucru mai îndelungați, intervalele date se reduc corespunzător.		înainte de utilizare	după utilizare, respectiv zilnic	după fiecare alimentare a rezervorului	săptămânal	lunar	anual	la avarie	la deteriorare	dacă este necesar
Sita din rezervorul de soluție (numai cu pompă de presiune incorporată sau la utilizarea piesei dozatoare ULV pentru volum ultrascăzut)	Curățare, respectiv înlocuire								X	X
Dispozitivul dozator de la tubul suflantei	Verificare					X		X		
Elemente antivibrații	Verificare	X						X		X
	Înlocuire prin serviciul de asistență tehnică <sup>2)</sup>								X	
Grilaj de protecție pentru aspirația aerului suflat	Verificare	X		X						
	Curățare									X
Reglarea cablului de	acelerație									X
Autocolant de siguranță	Înlocuire								X	
<sup>1)</sup> disponibil în funcție de țară <sup>2)</sup> STIHL vă recomandă serviciul de asistență tehnică STIHL										

## Minimizarea uzurii și evitarea pagubelor

Respectarea datelor acestui manual de utilizare duce la evitarea uzurii considerabile și avarierii aparatului.

Exploatarea, întreținerea și depozitarea utilajului trebuie să se facă așa cum este descris în acest manual.

Utilizatorul este responsabil pentru toate pagubele apărute ca urmare a nerespectării instrucțiunilor de siguranță, utilizare și întreținere. Acest lucru este valabil în special pentru:

- modificări ale produsului care nu sunt aprobate de către STIHL
- utilizarea uneltelor și accesoriilor care nu sunt aprobate, corespunzătoare sau sunt calitativ inferioare
- utilizarea necorespunzătoare a utilajului
- utilizarea utilajului la evenimente sportive sau concursuri
- pagube provocate de continuarea utilizării utilajului cu piese defecte

### Lucrări de întreținere

Toate lucrările prezentate în capitolul „Instrucțiuni de întreținere și îngrijire“ trebuie executate la intervale periodice. Atunci când aceste lucrări nu pot fi executate de către utilizator, se va solicita un serviciu de asistență tehnică.

Pentru executarea lucrărilor de întreținere și reparații, STIHL vă recomandă să vă adresați serviciului de asistență tehnică STIHL. Serviciile de

asistență tehnică STIHL sunt instruite la intervale periodice de timp și au la dispoziție documentația tehnică necesară.

În cazul omiterii acestor lucrări sau executării necorespunzătoare, pot apărea pagube pentru care este răspunzător utilizatorul. Printre acestea se numără:

- avarii ale grupului motor ca urmare a întreținerii neexecutate la timp sau întreținerii necorespunzătoare (de ex. la filtrul de aer și combustibil), reglajului incorrect al carburatorului sau curățării insuficiente a conductei de aer rece (fante de aspirație, nervurile cilindrului)
- coroziune și alte avarieri ca urmare a depozitării necorespunzătoare
- pagube ale utilajului ca urmare a utilizării unei piese de schimb calitativ inferioare

### Piese supuse uzurii

Unele componente ale motoutilajului sunt supuse unei uzuri normale, chiar dacă utilizarea lor s-a făcut în conformitate cu instrucțiunile iar în funcție de tipul și durata utilizării acestea trebuie înlocuite la timp. Printre acestea se numără:

- Filtrul (pentru aer, combustibil)
- Demarorul
- Bujia
- Elementele de amortizare ale sistemului antivibrații

## Componente principale

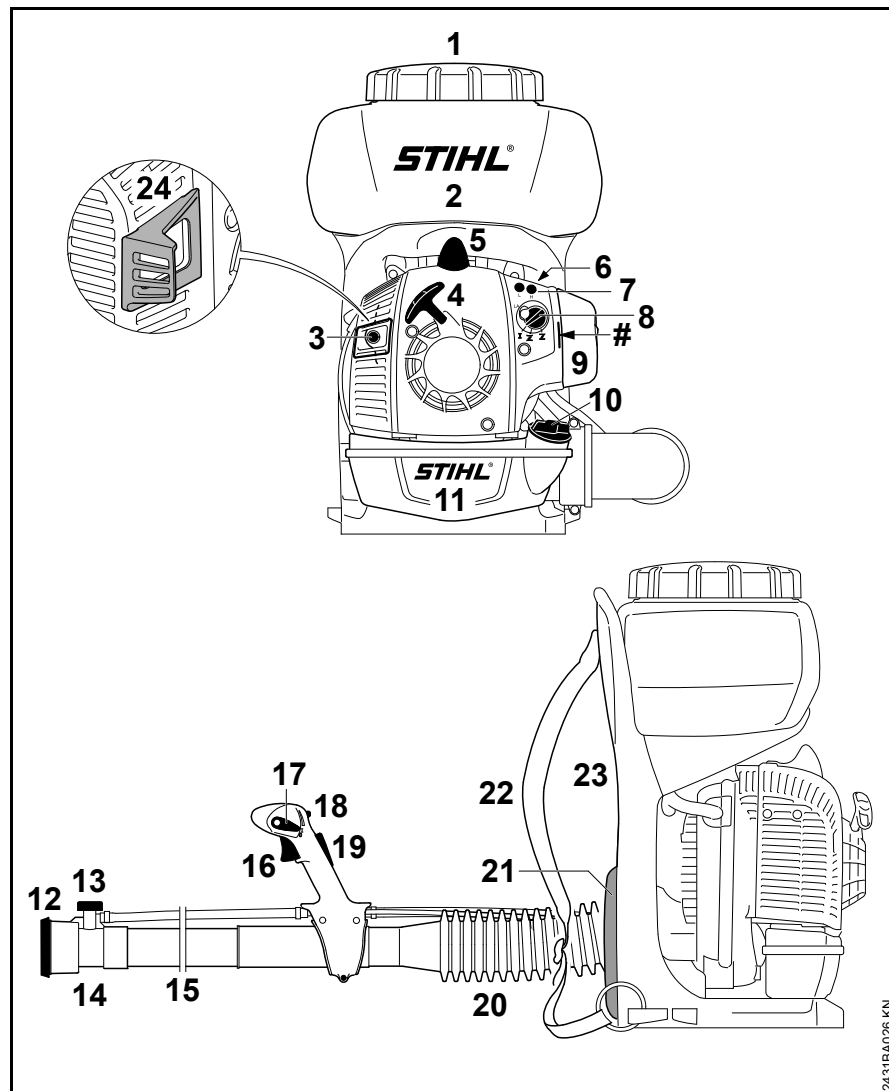

- 1 Capacul rezervorului
  - 2 Recipient de soluție
  - 3 Toba de eșapament
  - 4 Mânerul demaror
  - 5 Fișa bujei
  - 6 Pompă manuală de combustibil
  - 7 Șuruburi de reglaj carburator
  - 8 Butonul rotativ al clapetei de șoc
  - 9 Filtrul de aer
  - 10 Capacul rezervorului
  - 11 Rezervor de combustibil
  - 12 Grilaj deflector
  - 13 Piesă dozatoare
  - 14 Duză
  - 15 Tubul suflantei
  - 16 Pârghia de accelerație
  - 17 Pârghie de poziție
  - 18 Pârghia supapei pentru admisia soluției
  - 19 Element de blocare pârghie de accelerație (există numai în funcție de țară)
  - 20 Furtun ondulat
  - 21 Perna de spate
  - 22 Centură
  - 23 Placă de spate
  - 24 Piesă distanțier (există numai în funcție de țară)
- # Seria mașinii (scoateți capacul filtrului – seria mașinii se află ștanțată în partea interioară a carcasei suflantei)

2431BA026 KN

## Date tehnice

### Grupul motor

Motor monocilindric în doi timpi

Cilindree: 27,2 cm<sup>3</sup>

Alezajul cilindrului: 34 mm

Cursa pistonului: 30 mm

Putere conform

ISO 7293: 0,8 kW (1,1 CP)

Turația la mers în gol: 2500 1/min

Turație

motor / ventilator în  
exploatare 7500 1/min

### Sistemul de aprindere

Magnetou cu comandă electronică

Bujie (ecranată): NGK CMR 6 H

Distanța dintre  
electrozi: 0,5 mm

### Sistem de combustibil

Carburator cu membrană, insensibil la poziție, cu pompă integrată de combustibil

Capacitatea rezervo-  
rului de combustibil: 1050 cm<sup>3</sup> (1,05 l)

### Puterea suflantei

Viteza aerului: 81 m/s

Debitul max. de aer  
fără instalația  
suflantei: 780 m<sup>3</sup>/h

Debit de aer cu duză: 580 m<sup>3</sup>/h

### Dispozitiv pulverizator

Capacitatea recipien-  
tului de soluție: 10 l

Cantitatea rămasă a  
recipientului de soluție: 50 ml

Dimensiunea găurilor  
sitei de umplere: 1 mm

Lățimea de pulverizare  
max. orizontală: 9 m

Se pretează la înălțimi  
de plante până la: 2,5 m

Cantități de extragere cu și fără  
accesoriu special incorporat – vezi  
"Dispozitivul dozator"

### Greutate

nealimentat: 7,9 kg  
greutate de lucru max. 18,7 kg  
(alimentat și plin)

### Valori ale sunetelor și vibrațiilor

Pentru obținerea valorilor sunetelor și vibrațiilor au fost luate în considerare mersul în gol și turația maximă nominală în raport de 1:6

Pentru datele complete ce îndeplinesc standardul Vibrații 2002/44/CE, vezi [www.stihl.com/vib/](http://www.stihl.com/vib/).

### Nivelul presiunii sonore L<sub>peq</sub> conform DIN EN 15503

SR 200: 94 dB(A)

### Nivelul puterii sonore L<sub>w</sub> conform DIN EN 15503

SR 200: 104 dB(A)

### Valoare vibrații a<sub>hv,eq</sub> conform DIN EN 15503

Mâner dreapta  
SR 200: 1,5 m/s<sup>2</sup>

Pentru nivelul presiunii sonore și nivelul puterii sonore valoarea K- conform RL 2006/42/EG = 2,0 dB(A); pentru nivelul vibrației, valoarea K- conform RL 2006/42/EG = 2,0 m/s<sup>2</sup>.

### REACH

REACH reprezintă un normativ CE pentru înregistrarea, evaluarea și aprobarea substanțelor chimice.

Informații cu privire la îndeplinirea normativului REACH (CE) Nr. 1907/2006, vezi [www.stihl.com/reach](http://www.stihl.com/reach)

## Valoarea de emisie a gazelor reziduale

Valoarea CO<sub>2</sub> măsurată în procesul de certificare a tipului UE este indicată pe site-ul [www.stihl.com/co2](http://www.stihl.com/co2), în datele tehnice specifice produsului.

Valoarea CO<sub>2</sub> măsurată a fost determinată pe un motor reprezentativ, conform unui procedeu de verificare normat, și nu reprezintă o garanție expresă sau implicită a puterii unui anumit motor.

Prin utilizarea conform destinației și întreținerea descrise în aceste instrucțiuni de utilizare sunt îndeplinite cerințele în vigoare privind emisiile de gaze reziduale. În caz de modificări asupra motorului se pierde permisul de funcționare.

## Instrucțiuni pentru reparații

Utilizatorii acestui aparat vor executa numai lucrările de întreținere și îngrijire descrise în acest manual de utilizare. Celelalte tipuri de reparații vor fi executate de serviciile de asistență tehnică.

Pentru executarea lucrărilor de întreținere și reparații, STIHL vă recomandă să vă adresați serviciului de asistență tehnică STIHL. Serviciile de asistență tehnică STIHL sunt instruite la intervale periodice de timp și vă pot pune la dispoziție documentația tehnică necesară.

La reparații se vor utiliza numai piesele de schimb aprobate de STIHL și destinate acestui motoutilaj sau piese similare din punct de vedere tehnic. Utilizați numai piese de schimb de înaltă calitate. În caz contrar apare pericolul accidentării sau avarierii motoutilajului.

STIHL vă recomandă utilizarea pieselor de schimb originale STIHL.

Piesele de schimb originale STIHL se recunosc după seria piesei de schimb STIHL, după textul **STIHL** și dacă e cazul, după simbolul piesei de schimb STIHL  (pe piesele mici se poate găsi doar simbolul respectiv).

## Colectarea deșeurilor

Se vor respecta reglementările privind depozitarea deșeurilor specifice fiecărei țări.

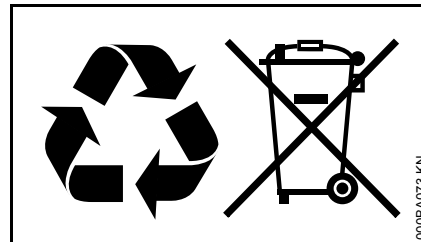

Produsele STIHL nu se aruncă la gunoiul menajer. Produsele STIHL, acumulatorul, accesoriile și ambalajul se vor recicla conform normelor de protecție a mediului.

Serviciile de asistență tehnică STIHL vă stau la dispoziție cu informații actualizate cu privire la reglementările de depozitare a deșeurilor.



**Declarație de conformitate  
EU**

ANDREAS STIHL AG & Co. KG  
Badstr. 115  
D-71336 Waiblingen  
Germania

declară cu toată responsabilitatea faptul  
că

Model constructiv: Pulverizator  
Marca de fabricație: STIHL  
Tip: SR 200  
Identificator de serie: 4241  
Cilindree: 27,2 cm<sup>3</sup>

corespunde prevederilor  
directivelor armonizate 2011/65/UE,  
2006/42/UE și 2014/30/UE și a fost  
conceput și fabricat în conformitate cu  
versiunile valabile la data fabricației ale  
următoarelor norme:

ISO 12100, EN 55012, EN 61000-6-1,  
EN ISO 28139

Păstrarea documentelor tehnice:

ANDREAS STIHL AG & Co. KG  
Aprobare produs

Anul de fabricație și seria mașinii sunt  
menționate pe utilaj.

Waiblingen, 03.12.2018  
ANDREAS STIHL AG & Co. KG  
reprezentat de



Thomas Elsner  
Șef Gestionare Produse și Servicii







0458-457-5521-B

rumänisch



[www.stihl.com](http://www.stihl.com)



0458-457-5521-B